

# Assembly Instructions

Item No: FR30208

English

▼ **start here**

1. Find a clear area in which you can work.
2. Unpack fixture and glass from carton.
3. Carefully review instructions prior to assembly.

1. To begin assembly of your fixture first determine the length of chain (C) that will be required to hang your fixture at the desired height.
2. Unscrew top loop and check ring (A) from main fixture body (1). Note: cable clamp has to be removed from safety cable as well in order to unscrew loop
3. Secure main fixture body (1) to top ring (TR)
4. Secure top loop and check ring (A) to the other side of check ring.
5. Thread wire and safety cable through top ring and chain links and up to canopy (replace cable clamp)
6. Follow mounting instructions on second page

## GLASS INSTALLATION:

1. To begin glass strand installation, first unwrap the strands from their packing. Next arrange them according to size. There are 4 sizes of glass strands. Extra long (EX), long (L), medium (M) and short (S) - see Drawing 2.

2. Next start hanging sea glass strands around the frame of the fixture. There is no set pattern. You can use your artist eye and make your own creative pattern. To hang the strands take the hook at the top of the strand and hook it into one of the holes in the top ring (TR).

**DRAWING 2 - GLASS INSTALLATION**

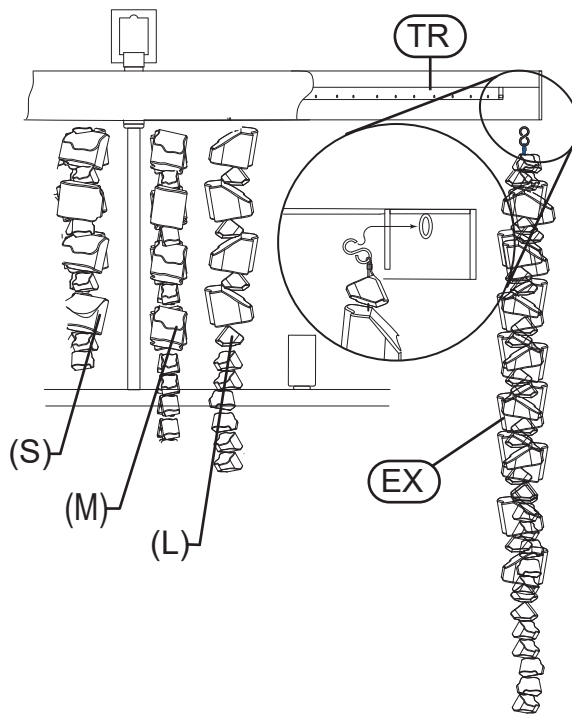

# Instrucciones De Montaje

Numéro d'article: FR30208

Spanish

▼ **empezar aquí**

1. Encontrar un área clara en la que se puede trabajar.
2. Desembale luminaria y el vidrio de la caja.
3. Revise cuidadosamente las instrucciones antes del montaje.

1. Para comenzar a ensamblar su accesorio, primero determine la longitud de la cadena (C) que se requerirá para colgar su accesorio a la altura deseada.
2. Desatornille el lazo superior y el anillo de verificación (A) del cuerpo del accesorio principal (1). Nota: la abrazadera del cable también debe retirarse del cable de seguridad para desenroscar el bucle
3. Asegure el cuerpo del accesorio principal (1) al anillo superior (TR)
4. Asegure el lazo superior y el anillo de control (A) al otro lado del anillo de control.
5. Pase el alambre y el cable de seguridad a través del anillo superior y los eslabones de la cadena y hasta la cubierta (reemplace la abrazadera del cable)
6. Siga las instrucciones de montaje en la segunda página.

## INSTALACIÓN DE VIDRIO:

1. Para comenzar la instalación de los cordones de vidrio, primero desenvuelva los cordones de su embalaje. A continuación, colóquelos según el tamaño. Hay 4 tamaños de hilos de vidrio. Extralargo (EX), largo (L), medio (M) y corto (S) - vea el dibujo 2.

2. A continuación, comience a colgar hebras de vidrio marino alrededor del marco del accesorio. No hay un patrón establecido. Puede usar su ojo de artista y hacer su propio patrón creativo. Para colgar las hebras, tome el gancho en la parte superior de la hebra y engánchelo en uno de los orificios del anillo superior (TR).

# Les Instructions D'assemblage

Numéro del artículo: FR30208

French

▼ **commencez ici**

1. Trouvez un endroit clair dans lequel vous pouvez travailler.
2. Déballez luminaire et de verre du carton.
3. Examinez attentivement les instructions avant l'assemblage.

1. Pour commencer l'assemblage de votre luminaire, déterminez d'abord la longueur de chaîne (C) qui sera nécessaire pour accrocher votre luminaire à la hauteur désirée.
2. Dévissez la boucle supérieure et la bague de contrôle (A) du corps de l'appareil principal (1). Remarque: le serre-câble doit également être retiré du câble de sécurité afin de dévisser la boucle
3. Fixez le corps du luminaire principal (1) à l'anneau supérieur (TR)
4. Fixez la boucle supérieure et la bague de contrôle (A) de l'autre côté de la bague de contrôle.
5. Enfilez le fil et le câble de sécurité à travers l'anneau supérieur et les maillons de la chaîne et jusqu'à l'auvent (remplacez le serre-câble)
6. Suivez les instructions de montage sur la deuxième page

## INSTALLATION DU VERRE:

1. Pour commencer l'installation des brins de verre, déballez d'abord les brins de leur emballage. Ensuite, disposez-les en fonction de leur taille. Il existe 4 tailles de brins de verre. Extra long (EX), long (L), moyen (M) et court (S) - voir dessin 2.

2. Commencez ensuite à suspendre des brins de verre de mer autour du cadre de l'appareil. Il n'y a pas de modèle défini. Vous pouvez utiliser votre œil d'artiste et créer votre propre modèle créatif. Pour accrocher les brins, prenez le crochet en haut du brin et accrochez-le dans l'un des trous de l'anneau supérieur (TR).

## MOUNTING INSTRUCTIONS FR30208

english

**IMPORTANT:** This fixture weighs 50 lbs and it is required to be supported independently of the junction box.

1. To begin installation of your fixture it will be necessary to attach the Brass mounting bracket to a joist or other support in the ceiling independent of the junction box.
2. This is accomplished by mounting the brass bracket to the bottom of a support installed over the center of the junction box. Remove center knock out from junction box to allow the additional support pipe to pass through.

**TO HANG FIXTURE IT WILL BE NECESSARY TO PURCHASE A 1/4 IPS PIPE, ALONG WITH NUTS AND LOCK WASHERS. LENGTH NEEDED MUST BE DETERMINED AND PURCHASED BY THE CUSTOMER.**

3. Thread support pipe (P) into brass bracket. Slip a lock washer onto pipe followed by hex nut and tight up against brass bracket to lock pipe in place. (MUST BE PURCHASED SEPARATELY).
4. Next thread another hex nut (H) onto pipe followed by lock washer. Now thread on provided hex coupler (X) onto end of pipe (P) installed in ceiling. Use hex nut to lock pipe in place.
5. Thread tube (T) provided into bottom of hex coupler (X).
6. Using canopy as a gauge to adjust pipe (T) so approximately 3/8" is above the face of the canopy.
7. Use hex nuts to lock threaded pipe (T) in place by tightening them up against hex coupler (X).
8. Now lift fixture body without glass up to the ceiling and using inspection cable hang the fixture from the from the junction box. Make sure fixture is secure before proceeding. SEE INSTRUCTIONS BELOW.
9. Make all necessary wiring connections and attach safety cable to an appropriate anchor. NOT the junctions box.
10. After wiring is complete lift fixture up to ceiling and slip threaded pipe (T) through the center hole in the canopy. Thread on decorative knob (D) to secure fixture to the ceiling. All glass can now be installed.

### INSPECTION CABLE:

1. Now with assistance take the assembled fixture and lift it up to the ceiling and using the hook on the end of inspection cable (I), attached to the junction box. Now slowly release the fixture until it is safely hanging from the inspection cable - see DETAIL 1. NOTE: It is still recommend that an assistant be used to support fixture during this process.
8. Make all necessary electrical connections following instruction sheet (IS18) provided.

## INSTRUCCIONES DE MONTAJE FR30208

spanish

**IMPORTANTE:** Este accesorio pesa 50 libras y se requiere que sea compatible Independientemente de la caja de conexiones.

1. Para comenzar la instalación de su accesorio, será necesario fijar el soporte de montaje de latón a una viga u otro soporte en el techo independiente de la caja de conexiones.
2. Esto se logra montando el soporte de latón en la parte inferior de un soporte instalado sobre el centro de la caja de conexiones. Retire el golpe central de la caja de conexiones para permitir que pase el tubo de soporte adicional.

**PARA COLGAR EL APARATO SERÁ NECESARIO ADQUIRIR UN TUBO DE 1/4 IPS, JUNTO CON TUERCAS Y ARANDELAS DE SEGURIDAD. LA LONGITUD NECESARIA DEBE SER DETERMINADA Y COMPRADA POR EL CLIENTE.**

3. Enrosque el tubo de soporte (P) en el soporte de latón. Deslice una arandela de seguridad en la tubería seguida de una tuerca hexagonal y apriete contra el soporte de latón para bloquear la tubería en su lugar (DEBE SER ADQUIRIDO POR SEPARADO).
4. A continuación, enrosque otra tuerca hexagonal (H) en la tubería seguida de una arandela de seguridad. Ahora enrosque el par hexagonal provisto (X) en el extremo de la tubería (P) instalada en el techo. Utilice una tuerca hexagonal para bloquear la tubería en su lugar.
5. Enrosque el tubo (T) provisto en la parte inferior del acoplador hexagonal (X).
6. Usar el dosel como indicador para ajustar la tubería (T) de modo que aproximadamente 3/8 "esté por encima de la cara del dosel.
7. Utilice tuercas hexagonales para bloquear la tubería roscada (T) en su lugar apretándolas contra el acoplador hexagonal (X).
8. Ahora levante el cuerpo del artefacto sin vidrio hasta el techo y usando un cable de inspección cuelgue el artefacto de la caja de conexiones. Asegúrese de que el dispositivo esté seguro antes de continuar. VEA LAS INSTRUCCIONES A CONTINUACIÓN.
9. Realice todas las conexiones de cableado necesarias y conecte el cable de seguridad a un anclaje adecuado. NO la caja de conexiones.
10. Una vez que el cableado esté completo, levante el accesorio hasta el techo y deslice la tubería roscada (T) a través del orificio central en la cubierta. Enrosque la perilla decorativa (D) para asegurar el accesorio al techo. Ahora se puede instalar todo el vidrio.

### CABLE DE INSPECCION:

1. Ahora, con ayuda, tome el artefacto ensamblado y levántelo hasta el techo y use el gancho en el extremo del cable de inspección (I), adjunto a la caja de conexiones. Ahora suelte lentamente el dispositivo hasta que cuelgue de forma segura del cable de inspección; consulte el DETALLE 1. NOTA: Todavía se recomienda que se utilice un asistente para sostener el dispositivo durante este proceso.
8. Realice todas las conexiones eléctricas necesarias siguiendo la hoja de instrucciones (IS18) proporcionada.

## INSTRUCTIONS DE MONTAGE FR30208

french

**IMPORTANT:** Cet appareil pèse 50 lb et doit être pris en charge Indépendamment de la boîte de jonction.

1. Pour commencer l'installation de votre luminaire, il sera nécessaire de fixer le support de montage en laiton à une solive ou autre support dans le plafond indépendamment de la boîte de jonction.
2. Ceci est accompli en montant le support en laiton au bas d'un support installé au-dessus du centre de la boîte de jonction. Retirez la découpe centrale de la boîte de jonction pour permettre le passage du tuyau de support supplémentaire.

**POUR ACCROCHER LE FIXATION, IL SERA NÉCESSAIRE D'ACHETER UN TUYAU 1/4 IPS, AVEC ÉCROUS ET RONDELLES DE VERRUILLAGE. LA LONGUEUR NÉCESSAIRE DOIT ÊTRE DÉTERMINÉE ET ACHETÉE PAR LE CLIENT.**

3. Vissez le tube de support (P) dans le support en laiton. Glissez une rondelle frein sur le tuyau suivi d'un écrou hexagonal et serrez-la contre le support en laiton pour verrouiller le tuyau en place (DOIT ÊTRE ACHÉTÉ SÉPARÉMENT).
4. Visser ensuite un autre écrou hexagonal (H) sur le tuyau suivi d'une rondelle frein. Maintenant, vissez le couple hexagonal fourni (X) sur l'extrémité du tuyau (P) installé dans le plafond. Utilisez l'écrou hexagonal pour verrouiller le tuyau en place.
5. Visser le tube (T) fourni dans le bas du coupleur hexagonal (X).
6. Utilisation de l'auvent comme jauge pour ajuster le tuyau (T) de manière à environ 3/8 "au-dessus de la face de l'auvent.
7. Utilisez des écrous hexagonaux pour verrouiller le tuyau fileté (T) en place en les serrant contre le coupleur hexagonal (X).
8. Soulevez maintenant le corps du luminaire sans verre jusqu'au plafond et à l'aide du câble d'inspection, suspendez le luminaire à la boîte de jonction. Assurez-vous que le luminaire est sécurisé avant de continuer. VOIR LES INSTRUCTIONS CI-DESSOUS.
9. Effectuez toutes les connexions de câblage nécessaires et attachez le câble de sécurité à un ancrage approprié. PAS la boîte de jonctions.
10. Une fois le câblage terminé, soulevez l'appareil jusqu'au plafond et faites glisser le tuyau fileté (T) à travers le trou central de l'auvent. Enfilez le bouton décoratif (D) pour fixer le luminaire au plafond. Tout le verre peut maintenant être installé.

### CÂBLE D'INSPECTION:

1. Maintenant, avec de l'aide, prenez le luminaire assemblé et soulevez-le jusqu'au plafond en utilisant le crochet à l'extrémité du câble d'inspection (I), attaché à la boîte de jonction. Maintenant, relâchez lentement l'appareil jusqu'à ce qu'il soit suspendu en toute sécurité au câble d'inspection - voir DÉTAIL 1. REMARQUE: Il est toujours recommandé qu'un assistant soit utilisé pour soutenir l'appareil pendant ce processus.
8. Effectuez toutes les connexions électriques nécessaires en suivant la feuille d'instructions (IS18) fournie.

{DRAWING 1}

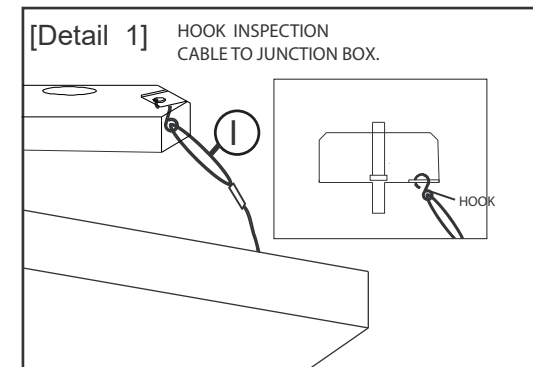
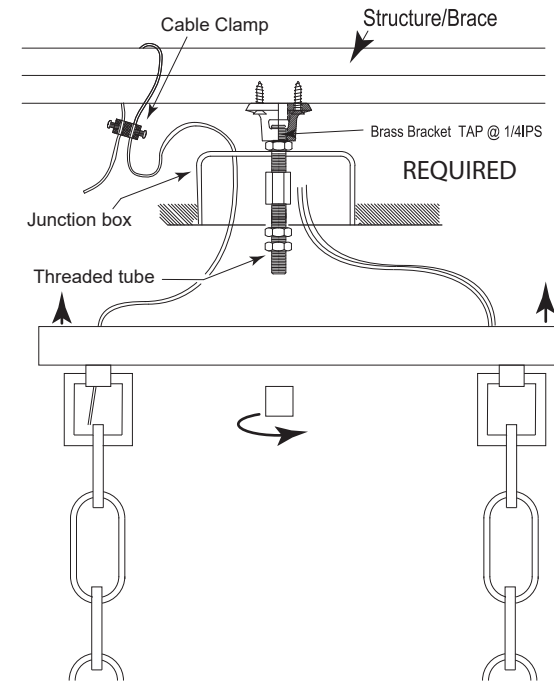

FR

FREDRICK RAMOND  
ESTABLISHED 1965

A Division of Hinkley Lighting, Inc.  
33000 PIN OAK PARKWAY | AVON LAKE, OHIO 44012  
toll free 800.446.5539 | phone 440.653.5500

# FRIS18

## TIERRA CABLEADO INSTRUCCIONES

Advertencia De Seguridad: Lea las Instrucciones de cableado y conexión a tierra **[FRIS 18]**, e instrucciones adicionales. Encienda la alimentación de corriente durante la instalación. Si se necesita un nuevo cable, consulte a un electricista calificado o con las autoridades locales de los requisitos del código.

### PASO 1 INSTRUCCIONES DE CABLEADO

#### Accesorios Cubierta

1. Conecte el cable de alimentación positivo (A) (normalmente negro o la cara lisa, sin marcas del ceable de dos conductores) de plomo accesorio positivo (B) con un giro de tamaño adecuado en el conector – Véase la Figura 1 o 2.
2. Conecte el cable de alimentación negativa (C) (por lo general de color blanco o el lado marcado estriado del cable de dos conductores) de plomo accesorio negativo (D).
3. Por favor, consulte las Instrucciones de conexión a tierra de abajo para completar todas las conexiones eléctricas.

#### Accesorios Exterior

1. Conecte el cable de alimentación positivo (A) (normalmente negro o la cara lisa, sin marcas del cable de dos conductores) de plomo accesorio positivo (B) con un giro de tamaño adecuado en el conector – Véase la Figura 1 o 2.
2. Conectar el cable de alimentación negativa (C) (por lo general de color blanco o el, lado marcado acanalada del cable de dos conductores) a plomo accesorio negativo (D).
3. Cubra el extremo abierto de conectores con sellador de silicona para formar un sello hermético.
  - Si va a instalar un soporte de fijación mural, use masilla para sellar los espacios entre la placa de montaje del aparato (placa) y la pared. Esto ayudará a evitar que el agua entre en la caja de salida. Si la superficie de la pared es de revestimiento solapado, utilice masilla y una plataforma de montaje accesorio espacial.
4. Por favor, consulte las Instrucciones de conexión a tierra a continuación para completar todas las conexiones eléctricas.

### PASO 2 INSTRUCCIONES PUESTA A TIERRA

#### Montaje Embutido Accesorios

Para conectar a tierra en un sistema eléctrico de 3 hilos, fije el cable de tierra del artefacto (E) (generalmente de cobre o verde recubierto de plástico) a la brida de montaje fijación (1) con el tornillo de tierra (2) – Véase la Figura 1. Nota: En las correas de accesorios compatibles tornillos, primero instale los dos tornillos de montaje de la correa. Cualquier agujero roscado restante puede ser utilizado para el tornillo de tierra.

#### Cadena Hung Accesorios

Loop alambre de tierra (E) (generalmente de cobre o verde recubierto de plástico) debajo de la cabeza del tornillo de tierra (2) en la brida de montaje fijación (1) y conecte el extremo suelto del cable de tierra luminaria directamente al cable de tierra del sistema de construcción con un tamaño adecuado twist conectores – Véase la Figura 2.

#### Accesorios Posterior Monte

Conecte el cable de tierra del artefacto (E) (generalmente de cobre o verde recubierto de plástico) a tierra de la fuente de alimentación con conector de tamaño adecuado en el interior puesto enlaces en forma. Cubra el extremo abierto del conector con sellador de silicona para formar un sello hermético – Véase la Figura 3.

# FRIS18

## CÂBLAGE ÉCHOUAGE INSTRUCTIONS

Avertissement De Sécurité: Lire câblage et de mise à la terre instructions **[FRIS 18]** et les instructions supplémentaires. Couper l'alimentation électrique pendant l'installation. Si un nouveau câblage n'est nécessaire, consultez un électricien qualifié ou les autorités locales pour connaître les exigences du code.

### ETAPE 1 INSTRUCTIONS DE CÂBLAGE

#### Luminaires Itérieurs

1. Branchez le câble d'alimentation positive (A) (généralement noir ou, côté lisse banalisée de la corde à deux conducteurs) au plomb de fixation positive (B) avec la torsion de taille appropriée sur le connecteur - Voir Schéma 1 et 2
2. Raccorder le fil d'alimentation négative (C) (généralement blanc ou l', côté marqué nervurée du fil à deux conducteurs) au conducteur négatif de l'appareil (D).
3. S'il vous plaît se référer aux instructions ci-dessous pour remplir la terre toutes les connexions électriques.

#### Luminaires Extérieurs

1. Brancher le fil d'alimentation positive (A) (généralement noir ou, côté lisse banalisée de la corde à deux conducteur) à plomb de fixation positive (B) avec la torsion de taille appropriée sur le connecteur – Voir Schéma 1 ou 2.
2. Connecter le fil d'alimentation négative (C) (généralement blanc ou l', côté marqué nervurée du fil à deux conducteurs) au conducteur négatif de l'appareil (D).
3. Couvrir extrémité ouverte de connecteurs avec du silicone pour former un joint étanche à l'eau.
  - Se l'installation d'un luminaire de montage mural, utiliser calfeutrage pour sceller l'espace entre la plaque de montage de fixation (plaque arrière) et la paroi. Cela aidera à empêcher l'eau de pénétrer dans la boîte de sortie. Si la surface du mur est bardage à clin, utiliser calfeutrage et une plate-forme de montage d'appareils spécialement.
4. S'il vous plaît se référer aux instructions ci-dessous pour terminer la terre toutes les connexions électriques.

### ETAPE 2 INSTRUCTIONS DE MISE

#### Montage Encastré Fixtures

Pour la terre positive dans un système électrique à 3 fils, fixez le fil de terre du luminaire (E) (généralement en cuivre ou vert recouvert de plastique) à la sangle de fixation de fixation (1) avec la vis de terre (2) – Voir Schéma 1. Remarque: Sur les sangles pour les appareils pris en charge à vis, installez d'abord les deux vis de fixation à sangle. Tout trou taraudé restante peut être utilisée pour la vis de terre.

#### Chaîne Accroché Luminaires

Boucle fil du luminaire au sol (E) (généralement en cuivre ou vert recouvert de plastique) sous la tête de la vis de terre (2) sur la sangle de fixation de fixation (1) et se connecter à l'extrémité libre du fil de terre du luminaire directement sur le fil de terre du système de construction avec une taille appropriée connecteurs à visser - Voir Schéma 2.

#### Luminaires Après Montage

Brancher le fil de terre du luminaire (E) (généralement en cuivre ou vert recouvert de plastique) à la masse de l'alimentation avec une taille appropriée torsion sur le connecteur à l'intérieur de la poste. Couvrir extrémité ouverte du connecteur avec du mastic silicone pour former un joint étache à l'eau – Voir Schéma 3.

# FRIS18

## WIRING AND GROUNDING INSTRUCTIONS

Safety Warning: Read wiring and grounding instructions **[FRIS 18]** and any additional directions. Turn power supply off during installation. If new wiring is required, consult a qualified electrician or local authorities for code requirements.

### STEP 1 WIRING INSTRUCTIONS

#### Indoor Fixtures

1. Connect positive supply wire (A) (typically black or the smooth, unmarked side of the two-conductor cord) to positive fixture lead (B) with appropriately sized twist on connector – See Drawing 1 or 2.
2. Connect negative supply wire (C) (typically white or the ribbed, marked side of the two-conductor cord) to negative fixture lead (D)
3. Please refer to the grounding instructions below to complete all electrical connections.

#### Outdoor Fixtures

1. Connect positive supply wire (A) (typically black or the smooth, unmarked side of the two-conductor cord) to positive fixture lead (B) with appropriately sized twist on connector – See Drawing 1 or 2.
2. Connect negative supply wire (C) (typically white or the ribbed, marked side of the two-conductor cord) to negative fixture lead (D)
3. Cover open end of connectors with silicone sealant to form a watertight seal.
  - If installing a wall mount fixture, use caulk to seal gaps between the fixture mounting plate (backplate) and the wall. This will help prevent water from entering the outlet box. If the wall surface is lap siding, use caulk and a fixture mounting platform specially.

4. Please refer to the grounding instructions below to complete all electrical connections.

### STEP 2 GROUNDING INSTRUCTIONS

#### Flush Mount Fixtures

For positive grounding in a 3-wire electrical system, fasten the fixture ground wire (E) (typically copper or green plastic coated) to the fixture mounting strap (1) with the ground screw (2) – See Drawing 1.

Note: On straps for screw supported fixtures, first install the two mounting screws in strap.

Any remaining tapped hole may be used for the ground screw.

#### Chain Hung Fixtures

Loop fixture ground wire (E) (typically copper or green plastic coated) under the head of the ground screw (2) on fixture mounting strap (1) and connect to the loose end of the fixture ground wire directly to the ground wire of the building system with appropriately sized twist-on connectors – See Drawing 2.

#### Post-Mount Fixtures

Connect fixture ground wire (E) (typically copper or green plastic coated) to power supply ground with appropriately sized twist-on connector inside post. Cover open end of connector with silicone sealant to form a watertight seal – See Drawing 3.

[DRAWING 1]

supply wire

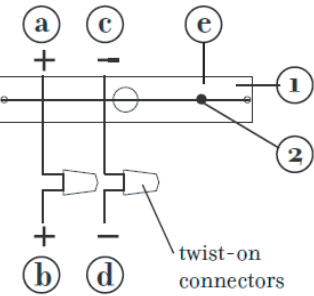

fixture leads

[DRAWING 2]

supply wire

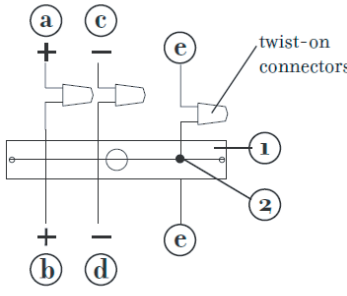

fixture leads

[DRAWING 3]

supply wire

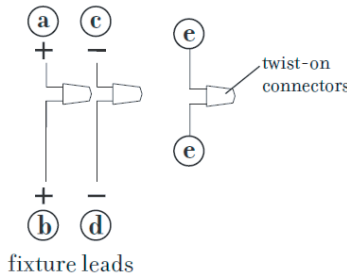

fixture leads



FREDRICK RAMOND  
ESTABLISHED 1965

A Division of Hinkley Lighting, Inc.  
33000 PIN OAK PARKWAY | AVON LAKE, OHIO 44012  
toll free 800.446.5539 | phone 440.653.5500

## Safety Cable Installation

**WARNING: TO AVOID ELECTRICAL SHOCK, THIS SECTION OF THE INSTRUCTION SHEET IS FOR THE SOLE PURPOSE OF SAFETY CABLE INSTALLATION, AND IS NOT TO BE USED TO MAKE ANY ELECTRICAL CONNECTIONS.**

- The safety cable must be attached to a ceiling joist or other permanent structure independent of the junction box.

1. Using a 1/8" diameter, drill a pilot hole **(1)**. It must be drilled into the permanent structure or through the junction box on joist side where the safety cable is to be attached – see **Drawing 3**.
2. Insert and thread a 1/4" hex head lag screw **(2)** (not included) into pilot hole.
3. Continue back to previous **I.S. 19-50** to continue installation of this fixture.
4. Wrap safety cable **(3)** around hex head lag screw **(2)** and tighten to secure cable.

**SAFETY WARNING: READ WIRING AND GROUND INSTRUCTIONS (I.S.18) AND ANY ADDITIONAL DIRECTIONS. TURN POWER SUPPLY OFF DURING INSTALLATION. IF NEW WIRING IS REQUIRED, CONSULT A QUALIFIED ELECTRICIAN OR LOCAL AUTHORITIES FOR CODE REQUIREMENTS.**

Make electrical connections from supply wire to fixture lead wires. Refer to instruction sheet **(I.S. 18)** and follow all instructions to make all necessary wiring connections.

## Installation D'un Câble De Sécurité

**ATTENTION: POUR ÉVITER UNE ÉLECTROCUTION, CETTE SECTION DE LA FEUILLE D'INSTRUCTIONS EST DANS LE SEUL BUT DE L'INSTALLATION DE CABLES DE SÉCURITÉ ET NE DOIT PAS ÊTRE UTILISÉ POUR FAIRE LES CONNEXIONS ÉLECTRIQUES**

- Le câble de sécurité doit être fixé à une solive de plafond ou une autre structure permanente et indépendante de la boîte de jonction.

1. L'utilisation d'un diamètre de 3.175 mm, percez un trou **(1)**. Il doit être foré dans la structure permanente ou par le biais de la boîte de jonction sur le côté solive où le câble de sécurité doit être fixée – **Voir Schéma 3**.
2. Insérez et vissez une vis de 6.35 mm à tête hexagonale de latence **(2)** (no inclus) dans le trou pilote.
3. Continuer retour à la précédente **I.S. 19-50** pour continuer l'installation de cet accessoire.
4. Câble de sécurité wrap **(3)** autour de la vis de retard à tête hexagonale **(2)** et serrer pour fixer le câble.

**AVERTISSEMENT DE SECURITE: LIRE CABLAGE ET INSTRUCTIONS DE MISE (I.S.18), ET TOUTE AUTRE INSTRUCTION. COUPER L'ALIMENTATION ELECTRIQUE PENDANT L'ONSTALLATION. SI DE NOUVELLES CABLAGE N'EST NECESSAIRE, CONSULTEZ UN ELECTRICIEN QUALIFIE OU AUTORITES LOCALES POUR EXIGENCES DU CODE.**

Effectuez les connexions électriques du câble d'alimentation à fils de connexion du projecteur. Reportez-vous à la feuille d'instruction **(I.S. 18)** et suivez toutes les instructions pour effectuer tous les branchements nécessaires.

## Seguridad Instalación Del Cable

**ADVERTENCIA: PARA EVITAR CHOQUE ELÉCTRICO, ESTA SECCIÓN DE LA HOJA DE INSTRUCCIONES ES EL ÚNICO PROPÓSITO DE CABLE DE SEGURIDAD DE LA INSTALACIÓN, Y NO DEBE SER UTILIZADO PARA REALIZAR LAS CONEXIONES ELÉCTRICAS**

- El Cable de seguridad debe estar conectada a una vigueta de techo u otra estructura permanente, independiente de la caja de conexiones.

1. Con un diámetro de 3.175 mm, perfore un agujero piloto **(1)**. Debe ser perforado en la estructura permanente oa través de la caja de conexiones en el lado de la viga en el cable de seguridad debe ser adjunto – **Véase la Figura 3**.
2. Inserte y enrosque un tornillo de fijación de cabeza hexagonal de 6,35 mm **(2)** (no incluido) en el orificio piloto.
3. Continuar de nuevo a anterior **I.S. 19-50** para continuar la instalación de este accesorio.
4. Envuelva el cable de seguridad **(3)** alrededor de tirafondo de cabeza hexagonal **(2)** y apriete para fijar cable.

**ADVERTENCIA DE SEGURIDAD: LE LAS INSTRUCCIONES DE CABLEADO Y LA TIERRA (I.S.18), E INSTRUCCIONES ADICIONALES. APAUGE LA ALIMENTACIÓN DE CORRIENTE DURANTE LA INSTALACIÓN. SI SE REQUIERE NUEVO CABLEADO, CONSULTE CON UN ELECTRICISTA O AUTORIDADES LOCALES PARA REQUISITOS DEL CÓDIGO.**

Hag alas conexiones eléctricas de los cables de alimentación a los cables conductors accesorio. Consulte hoja de instrucciones **(I.S 18)** y siga las instrucciones para haver todas las conexiones necesarias.

Drawing 3 – Safety Cable Installation

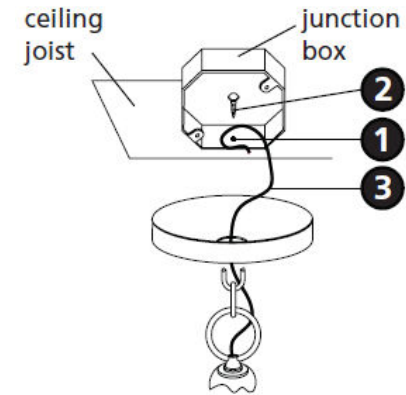

FREDRICK RAMOND

ESTABLISHED 1965

A Division of Hinkley Lighting, Inc.  
33000 PIN OAK PARKWAY | AVON LAKE, OHIO 44012  
toll free 800.446.5539 | phone 440.653.5500