

KICHLER.

60" PINION

Product images may vary slightly from actual product.



INSTRUCTION MANUAL

TABLE OF CONTENTS

SAFETY RULES	3	FINISHING THE INSTALLATION	12
TOOLS REQUIRED	4	ATTACHING THE FAN BLADES	13
PACKAGE CONTENTS	4	INSTALLING THE LOWER HOUSING.....	13
MOUNTING OPTIONS	5	INSTALLING THE SWITCH HOUSING	13
INSTALLING THE TOP HOUSING	6	INSTALLING THE WALL CONTROL	16
HANGING THE FAN	8	CONTROL SYSTEM SET-UP	17
INSTALLATION OF SAFETY SUPPORT	9	OPERATING INSTRUCTIONS	17
ELECTRIC CONNECTIONS	10	TROUBLESHOOTING.....	18
WIRE DIAGRAM	11	FCC WARNING.....	19

SAFETY RULES

READ AND SAVE THESE INSTRUCTIONS

1. To reduce the risk of electric shock, insure electricity has been turned off at the circuit breaker or fuse box before beginning.
2. All wiring must be in accordance with the National Electrical Code and local electrical codes. Electrical installation should be performed by a qualified licensed electrician.
3. **WARNING:** To reduce the risk of fire or electric shock, use only the control provided with the fan.
4. **WARNING:** To reduce the risk of fire, electric shock, or Personal Injury, mount directly to a structural framing member or to an outlet box marked "Acceptable for Fan Support of 15.9kg(35 lbs) or less". For outlet box mounting, use mounting screws provided with the outlet box.
5. To operate the reverse function on this fan, press the reverse button while the fan is running.
6. Avoid placing objects in the path of the blade
7. To avoid personal injury or damage to the fan and other items, be cautious when working around or cleaning the fan.
8. The fan must be mounted with a minimum of 2.13 m (7 ft.) from the floor and 76 cm (30 in.) from any wall or obstruction.
9. Do not use water or detergents when cleaning the fan or fan blades. A dry dust cloth or lightly dampened cloth will be suitable for most cleaning.
10. After making the electrical connections, spliced conductors should be turned upward and pushed carefully up into outlet box. The wires should be spread apart with the ground wire and white (common) wire to one side with the black (load) wire to the other side of the outlet box.
11. Electrical diagrams are reference only. Light kits that are not packed with the fan must be ETL Listed and marked suitable for use with the model fan you are installing. Switches must be ETL General Use Switches. Refer to the Instructions packaged with the light kits and switches for proper assembly.

WARNING

TO REDUCE THE RISK OF PERSONAL INJURY, DO NOT BEND THE BLADE BRACKETS (ALSO REFERRED TO AS FLANGES) DURING ASSEMBLY OR AFTER INSTALLATION. DO NOT INSERT OBJECTS IN THE PATH OF THE BLADES.

TOOLS REQUIRED

- Phillips screwdriver
- Blade screwdriver
- 11 mm wrench
- Step ladder
- Wire cutters

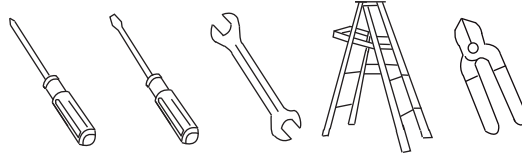

PACKAGE CONTENTS

Unpack your fan and check the contents . You should have the following items:

- | | |
|----------------------------|------------------------------------|
| A. Mounting bracket | L. Wall Control System |
| B. Ball / downrod assembly | M. Package hardware |
| C. Canopy | 1) Mounting hardware : |
| D. Canopy Hole Cover | Wire Connector (3) |
| E. Coupling Cover | 2) Blade attachment hardware : |
| F. Top Housing | Screws (9) ,washer (9) |
| G. Motor Body | 3) Safety cable hardware : |
| H. Fan Blade (3) | Wood screw (1) ,Spring washer (1), |
| I. Lower Housing | Flat washer (1) |
| J. Switch Housing | 4) Top housing hardware: screw (3) |
| K. Switch Housing Cover | |

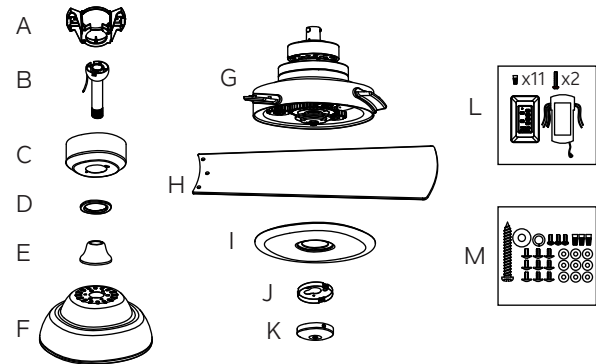

MOUNTING OPTIONS

If there isn't an existing UL (cUL for Canadian Installation) listed mounting box, then read the following instructions. Disconnect the power by removing fuses or turning off circuit breakers.

Secure the outlet box directly to the building structure. Use appropriate fasteners and building materials. The outlet box and its support must be able to fully support the moving weight of the fan (at least 50 lbs). Do not use plastic outlet boxes.

Figures 1, 2 and 3 are examples of different ways to mount the outlet box.

NOTE: If you are installing the ceiling fan on a sloped (vaulted) ceiling, you may need a longer downrod to maintain proper clearance between the tip of the blade and the ceiling. A minimum clearance of 12" is suggested for optimal operation.

NOTE: You must use 12" or longer downrod for 30° slope (max angle 30°). (Fig. 3)

NOTE: Depending on the location you have selected for installation, you may need to purchase and install a "Joist Hanger" for the support of the outlet box. Make sure the joist hanger you purchase has been designed for use with ceiling fans. (Fig. 4)

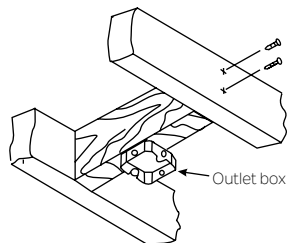

Fig. 1

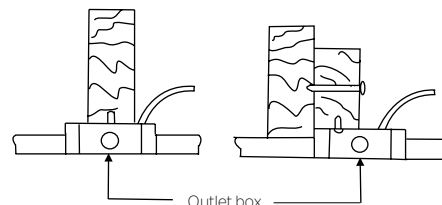

Fig. 2

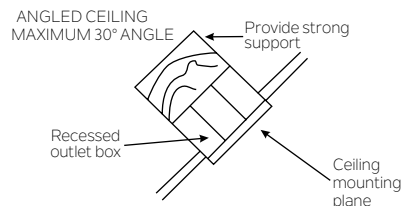

Fig. 3

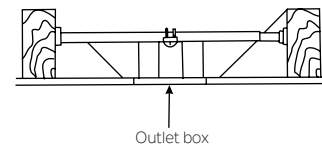

Fig. 4

INSTALLING THE TOP HOUSING

Step 1. Remove the clip, cross pin and two set screws from the top coupling of the motor body, and save for later use on step 4. (Fig. 5)

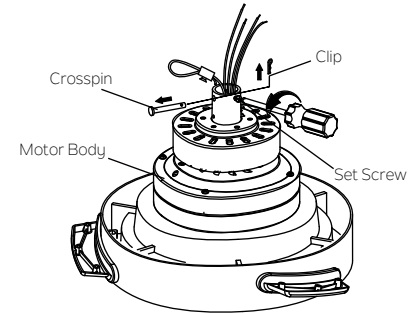

Fig. 5

Step 2. Carefully feed the fan wires up through the center hole of top housing, place the top housing over the motor body and align the holes. Insert three (3) screws from the hardware pack into the holes and securely tighten them. (Fig.6)

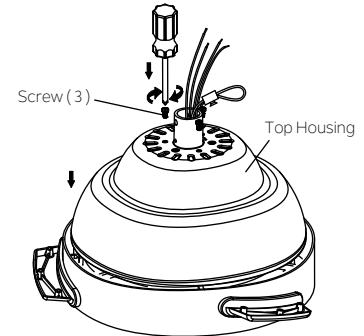

Fig. 6

INSTALLING THE TOP HOUSING(continued)

Step 3. Remove the hanger ball from downrod assembly by loosening set screws , removing the cross pin, and sliding ball off the rod.(Fig. 7)

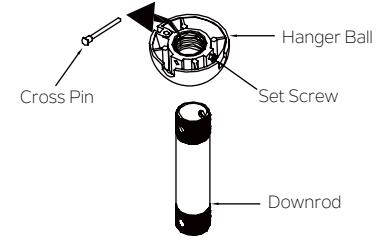

Fig. 7

Step 4. Carefully feed the fan wires and safety cable up through the downrod. Thread the downrod onto the motor coupling until the cross pin holes are aligned. Next, replace the cross pin and clip, and tighten both set screws. (Fig. 8)

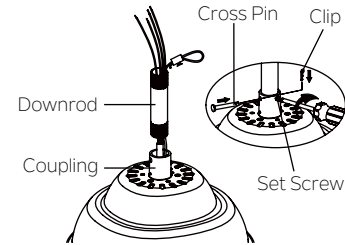

Fig. 8

Step 5. Slip the coupling cover, canopy hole cover and canopy onto the downrod. Carefully reinstall the hanger ball onto the downrod. Make sure the cross pin is in the correct position and the set screw is tight and the wires are not twisted . (Fig. 9)

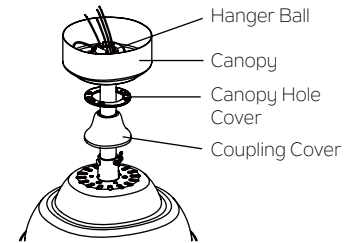

Fig. 9

HANGING THE FAN

REMEMBER to turn off the power before you begin installation. This is necessary for your safety and also the proper programming of the control system. To properly install your ceiling fan, follow the steps below.

Step 1. Before attaching fan to outlet box (not included), ensure the outlet box is securely fastened to at least two points to a structural ceiling member (a loose box will cause the fan to wobble). Pass the 120 volt supply wires from the ceiling outlet box through the center of the ceiling mounting bracket. Install mounting bracket to outlet box in ceiling using the screws and washers included with the outlet box. (Fig. 10)

Step 2. Remove one of the two shoulder screws in the mounting bracket, and keep for use on Page 12 Step 2. Loosen the second shoulder screw without fully removing it. (Fig. 11)

Step 3. Now lift the motor body into position and place the hanger ball into the hanger bracket. Rotate until the "Check Tab" has dropped into the "Registration Slot" and seats firmly. The entire motor body should not rotate if this is done correctly. (Fig. 12)

WARNING: Failure to properly seat the "Check Tab" can damage the ceiling fan during operation.

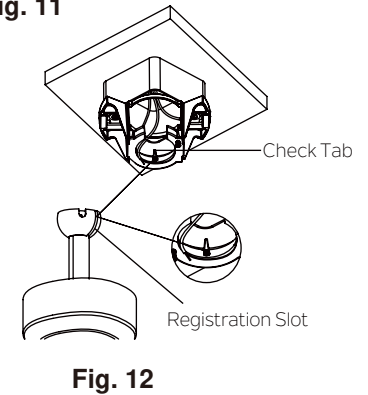
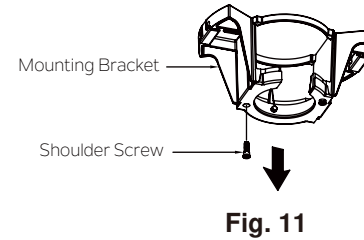
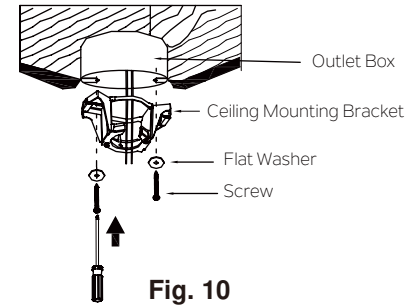

INSTALLATION OF SAFETY SUPPORT (required for Canadian installation ONLY)

A safety support cable is provided to help prevent the ceiling fan from falling, please install it as follows.

Step 1. Drive a wood screw and washers into the side of the brace that holds the outlet box. Leave 3mm (1/8") of space between the support brace and the washer. (Fig. 13)

Step 2. Insert the safety cable through the mounting bracket and one of the holes in the outlet box into the ceiling. Adjust the length of the safety cable to reach the screw and washers by pulling the extra cable through the cable clamp until the overall length is correct, put the end of the cable back through the cable clamp, forming a loop at the end of the cable. Tighten the cable clamp securely. Now, put the loop in the end of the safety cable over the wood screw and under the washer. Tighten the wood screw securely. (Fig. 14)

NOTE: Although the safety support cable is required for Canadian installations only. It's a good idea to make the attachment with any installation.

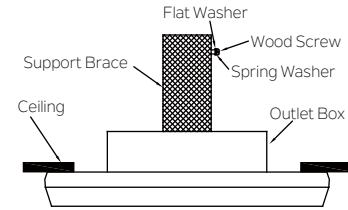

Fig. 13

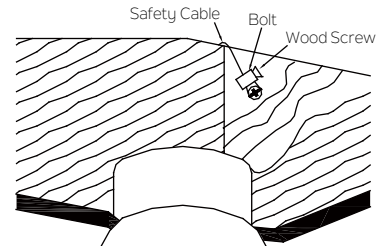

Fig. 14

ELECTRICAL CONNECTIONS

WARNING: To avoid possible electrical shock, be sure you have turned off the power at the main circuit panel before wiring. Follow the steps below to connect the fan to your household wiring. Use the wire connecting nuts supplied with your fan. Secure the connector with electrical tape. Make sure there are no loose wire stands or connections.

WARNING: If your house wires are different colors than referenced in this manual, stop immediately. A professional electrician is recommended to determine proper wiring.

Step 1. Insert the receiver into the mounting bracket, and keep flat in opposition of ceiling. (Fig. 15)

Step 2. Motor to Receiver Electrical Connections:

Connect the BLACK wire from the fan to BLACK wire marked "TO MOTOR L" from the receiver.

Connect the WHITE wire from the fan to the WHITE wire marked "TO MOTOR N" from the receiver.

Connect the BLUE wire from the fan to the BLUE wire marked "FOR LIGHT" from the receiver.

Connect the ORANGE wire from the fan to the ORANGE wire from the receiver.

Secure all the wire connections with the plastic wire nuts provided. (Fig. 16)

Step 3. Remote Receiver to Outlet Box Electrical Connections:

Connect the BLACK (hot) wire from the ceiling to the BLACK wire marked "AC IN L" from the wall control.

Connect the WHITE (Neutral) wire from the ceiling to the WHITE wire marked "AC IN N" from the receiver.

Connect the BLACK (To Motor L) wire from the wall control to the BLACK wire marked "AC IN L" from the receiver.

Secure the wire connections with the plastic wire connectors provided. (Fig. 16)

Step 4. Connect GROUND (GREEN) wires from hanger ball and mounting bracket, so GROUND (GREEN or BARE COPPER) from house. Secure the wire connection with a plastic connectors provided. After connecting the wires, spread them apart so that the green and white wires are on one side of the outlet box and black and blue wires are on the other side. (Fig. 16)

NOTE: Carefully tuck the wire connections up into the outlet box.

NOTE: Fan must be installed at a maximum distance of 30 feet from the transmitting unit for proper signal transmission between the transmitting unit and the fan's receiving unit.

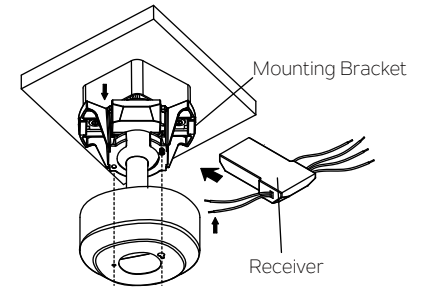

Fig. 15

WIRE DIAGRAM

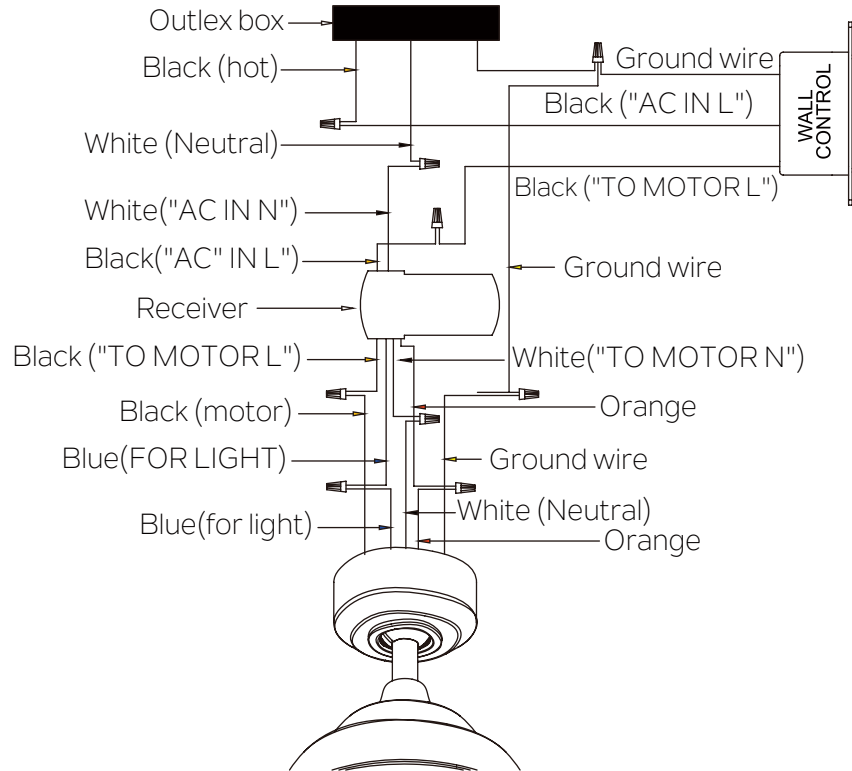

Fig. 16

FINISHING THE INSTALLATION

NOTE: Before continuing installation, confirm that the power is still turned off at the main circuit breaker or by removing the correct fuse. Turning the power off using a wall switch is not sufficient to prevent electrical shock.

Step 1. Assemble canopy by rotating key slot in canopy over shoulder screw in mounting bracket. (Fig. 17)

Step 2. Reinstall the shoulder screw that was previously removed on Page 8 step 2, then retighten two shoulder screws securely.(Fig.18)

Step 3. Securely attach and tighten the canopy hole cover over the shoulder screws in the mounting bracket utilizing the keyslot twist-lock feature. (Fig. 19)

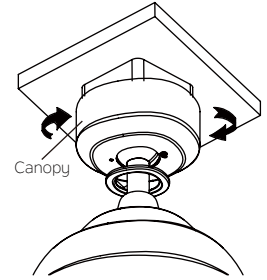

Fig. 17

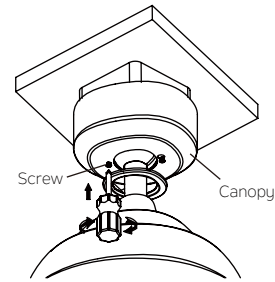

Fig. 18

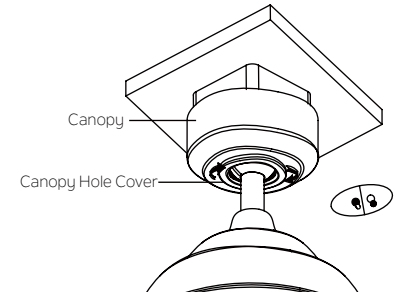

Fig. 19

ATTACHING THE FAN BLADES

NOTE: Before continuing, make sure the power is disconnected by turning off the circuit breaker or removing the fuse at the circuit box.

Step 1. Position the blade over the blade arm with threaded posts showing. Make sure the bottom edge of the blade is fully seated against the blade arm. With a Phillips screwdriver, start a blade screw and washer into the blade arm (do not tighten) and repeat for the 2 remaining blade screws and washers. Tighten each screw securely starting with the center screw. Make sure the blade is straight. Repeat steps for the remaining blades. (Fig. 20)

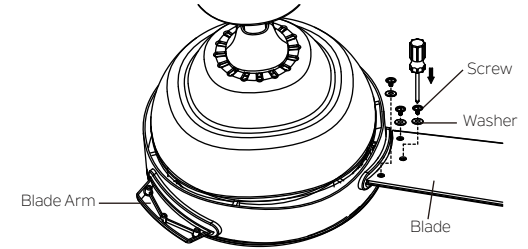

Fig. 20

INSTALLING THE LOWER HOUSING

NOTE: Before continuing, make sure the power is disconnected by turning off the circuit breaker or removing the fuse at the circuit box.

Step 1. Remove three (3) screws as shown and save for later use. (Fig. 21)

Step 2. Attach the lower housing to motor body, insert three (3) screws previously removed into the holes and securely tighten them. (Fig. 22)

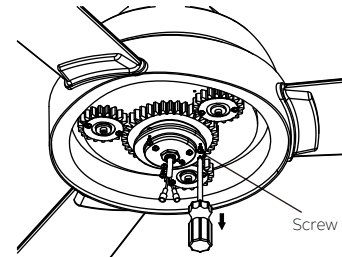

Fig. 21

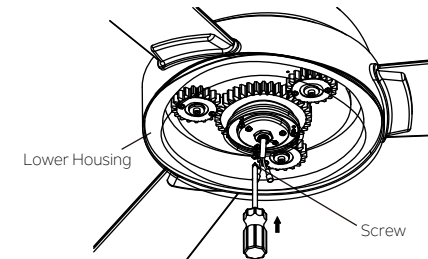

Fig. 22

INSTALLING THE SWITCH HOUSING

NOTE: Before continuing installation, confirm that the power is still turned off at the main circuit breaker or by removing the circuit fuse. Turning the power off using a wall switch is not sufficient to prevent electrical shock.

Step 1. Remove the screw marked with a dot label which preinstalled on the mounting plate and keep for later use. Loosen the other two (do not remove). (Fig. 23)

Step 2. Place the two slot holes on the switch housing over the two (2) screws previously loosened from the mounting plate. Rotate the switch housing until it locks in place at the narrowed end of the key holes. (Fig. 24)

Step 3. Securely by tightening the 2 screws previously loosened and the one previously removed. (Fig. 25)

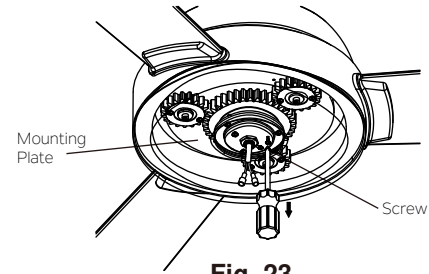

Fig. 23

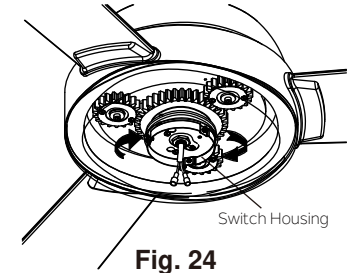

Fig. 24

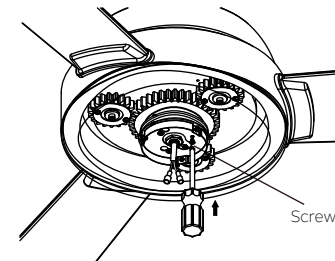

Fig. 25

INSTALLING THE SWITCH HOUSING(continued)

Step 4. Remove three (3) screws from the switch housing as shown and save for later use. (Fig. 26)

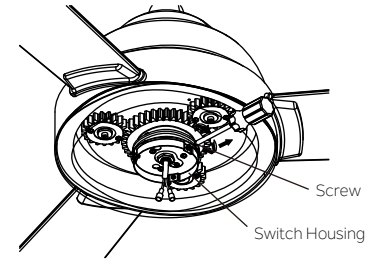

Fig. 26

Step 5. Attach the switch housing cover to the switch housing and securely tighten with three (3) screws previously removed. (Fig. 27 & Fig. 28)

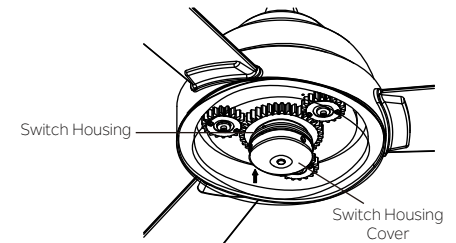

Fig. 27

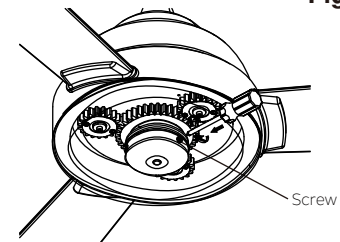

Fig. 28

INSTALLING THE WALL CONTROL

All wiring must be in accordance with the National Electrical Code and local electrical codes. Electrical installation should be performed by a qualified licensed electrician. Select a location to install your wall control. You can replace an existing wall switch, or install the wall control on ANY flat surface.

NOTE: SWITCH INSTALLATION MUST COMPLY WITH ALL LOCAL AND NATIONAL ELECTRIC CODE .

WARNING: Shut off main power at the circuit breaker or fuse panel before continuing.

Step 1. Remove the existing wall plate and the old switch from the wall outlet box. Disconnect wires. (Fig. 29)

Step 2. Place the wall control to the outlet box, connect the wires with wire connectors provided. (Fig. 30)

*Connect the lead wire (HOT) from outlet box to BLACK wire marked “AC IN L” from wall control.

*Connect the lead wire (LOAD) from outlet box to BLACK wire marked “TO MOTOR L” from wall control.

*Connect the GROUND wire from outlet box to the GROUND wire from wall control.

Step 3. Secure the wires connections and make sure there are no loose strands or connections. Put wire connections back inside outlet box and secure the wall control to outlet box with screws provided. Snug the face plate to wall control. (Fig. 30)

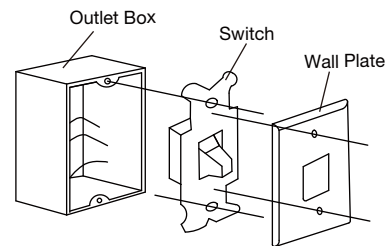

Fig. 29

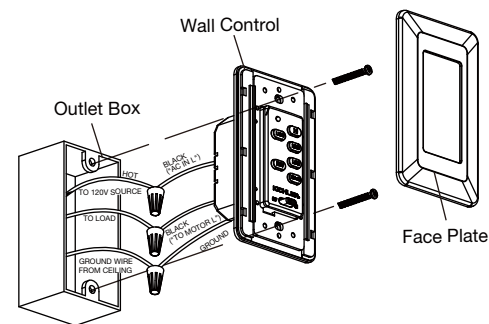

Fig. 30

CONTROL SYSTEM SET-UP

Step 1. After installation is complete, press the LEARN button for 3 seconds within 30 seconds once AC power is turned on. Fan will turn on at medium speed and light (if installed) will turn on. This confirms that the SMART SYNC setting is active and ok. (Fig. 31)

Step 2. If you cannot finish the setting within the 30 seconds time frame, the main power must be turned off and re-started again. This will repeat step 1 until the LEARN feature is activated as indicated.

OPERATING INSTRUCTIONS

Restore power to ceiling fan and test for proper operation (Fig. 31)

1. Fan Control: To start the fan. Press the selected speed button to run the fan at the desired speed: Hi-high speed; MED-medium speed; LOW-low speed; Press the "FAN OFF" button to turn off the fan.
2. Light button: Press once to turn the light on or off. Continuous pressure on the light button dims light in a continuous cycle from light to dark, or dark to light.
3. REV button: Controls direction, forward or reverse.
4. If your ceiling fan has fluorescent lighting, please slide the switch to "O" position. If the ceiling fan has incandescent or halogen lighting or LED, please slide the switch to "D" position.

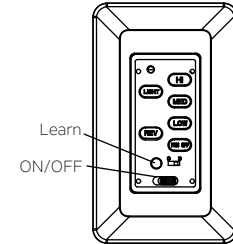

Fig. 31

TROUBLESHOOTING

Problem

Solution

Fan will not start.

1. Check circuit fuses or breakers.
2. Check all electrical connections to ensure proper contact. **CAUTION:** Make sure the main power is OFF when checking any electrical connection.
3. Make sure the transmitter batteries are installed properly. Positive (+) side facing out.
4. Insure the batteries have a good charge.

Fan sounds noisy.

1. Make sure all motor housing screws are snug.
2. Make sure the screws that attach the fan blade brackets to the motor are tight.
3. Make sure wire nut connections are not rubbing against each other or the interior wall of the switch housing.
CAUTION: Make sure main power is off.
4. Allow a 24-hour "breaking-in" period. Most noise associated with a new fan disappear during this time.
5. If using an optional light kit, make sure the screws securing the glassware are tight. Make sure the light bulbs are not touching any other component.
6. Do not connect this fan to a wall mounted variable speed control(s). They are not compatible with ceiling fan motors or remote controls.
7. Make sure the upper canopy has a short distance from the ceiling. It should not touch the ceiling.

Fan wobble.

1. Check that all blade and blade arm screws are secure.
2. Most fan wobbling problems are caused when blade levels are unequal. Check this level by selecting a point on the ceiling above the tip of one of the blades. Measure this distance. Rotate the fan until the next blade is positioned for measurement. Repeat for each blade. The distance deviation should be equal within 1/8".
3. If the blade wobble is still noticeable, interchanging two adjacent (side by side) blades can redistribute the weight and possibly result in smoother operation.

Remote control malfunction.

1. Ceiling Fans with remote control systems CAN NOT be operated in conjunction with any other control system EXCEPT a basic On/Off wall switch, if desired.

FCC WARNING

This device complies with part 15 of the FCC Rules. Operation is subject to the following two conditions:

(1) This device may not cause harmful interference, and (2) this device must accept any interference received, including interference that may cause undesired operation.

Changes or modifications not expressly approved by the party responsible for compliance could void the user's authority to operate the equipment.

NOTE: This equipment has been tested and found to comply with the limits for a Class B digital device, pursuant to part 15 of the FCC Rules. These limits are designed to provide reasonable protection against harmful interference in a residential installation. This equipment generates, uses and can radiate radio frequency energy and, if not installed and used in accordance with the instructions, may cause harmful interference to radio communications. However, there is no guarantee that interference will not occur in a particular installation. If this equipment does cause harmful interference to radio or television reception, which can be determined by turning the equipment off and on, the user is encouraged to try to correct the interference by one or more of the following measures:
Reorient or relocate the receiving antenna, increase the separation between the equipment and receiver, and connect the equipment into an outlet on a circuit different from that to which the fan is connected.

KICHLER.

www.kichler.com

KICHLER® LIGHTING

7711 EAST PLEASANT VALLEY ROAD P.O. BOX 318010

CLEVELAND, OHIO 44131-8010

CUSTOMER SERVICE 866.558.5706

8:30 AM TO 5:00 PM EST, MONDAY - FRIDAY

KICHLER.

60" PINION

Les images du produit peuvent varier légèrement d'un produit réel.



MANUEL D'INSTRUCTIONS

TABLE OF CONTENTS

RÈGLES DE SÉCURITÉ.....	3	FINITION DE L'INSTALLATION.....	12
OUTILS REQUIS	4	FIXATION DES PALES DE VENTILATEUR	13
CONTENU DU PAQUET	4	INSTALLATION DU LOGEMENT INFÉRIEUR	13
MOUNTING OPTIONS	5	INSTALLATION DU BOÎTIER DE z COMMUTATEUR	13
INSTALLATION DU LOGEMENT SUPÉRIEUR	6	INSTALLATION DU CONTRÔLE MURAL	16
ACCROCHER LE VENTILATEUR	8	CONTROL SYSTEM SET-UP	17
INSTALLATION D'UN SOUTIEN À LA SÉCURITÉ	9	INSTRUCTIONS DE FONCTIONNEMENT	17
CONNEXIONS ÉLECTRIQUES	10	DÉPANNAGE.....	18
DIAGRAMME DE FIL.....	11	AVERTISSEMENT DE LA FCC.....	19

RÈGLES DE SÉCURITÉ

LISEZ ET ENREGISTREZ CES INSTRUCTIONS

1. Pour réduire le risque de choc électrique, assurez-vous que l'électricité a été coupée au disjoncteur ou à la boîte de fusible avant de commencer.
2. Tout câblage doit être conforme au Code national de l'électricité et aux codes électriques locaux. L'installation électrique doit être effectuée par un électricien agréé qualifié.
3. **Avertissement:** Pour réduire le risque d'incendie ou de choc électrique, n'utilisez que le contrôle fourni avec le ventilateur.
4. **Avertissement:** Pour réduire les risques d'incendie, de choc électrique ou de blessure, montez-le directement sur un élément structurel ou une prise de courant. Pour le montage du boîtier de sortie, utilisez les vis de montage fournies avec le boîtier de sortie.
5. Pour faire fonctionner la fonction inverse sur ce ventilateur, appuyez sur le bouton inverse pendant que le ventilateur est en cours d'exécution.
6. Évitez de placer des objets sur le chemin des lames.
7. Pour éviter des blessures ou des dommages au ventilateur et à d'autres articles, soyez prudent lorsque vous travaillez autour ou nettoyez le ventilateur.
8. Le ventilateur doit être monté avec un minimum de 2,13 m (7 pi) du plancher et 76 cm (30 po) de tout mur ou obstruction.
9. N'utilisez pas d'eau ou de détergents lorsque vous nettoyez le ventilateur ou les lames du ventilateur. Un chiffon de poussière sèche ou un chiffon légèrement amorti sera approprié pour la plupart des nettoyages.
10. Après avoir fait les connexions électriques, les conducteurs épissés doivent être tournés vers le haut et poussés soigneusement vers le haut dans la boîte de sortie. Les fils doivent être écartés avec le fil au sol et le fil blanc (commun) d'un côté avec le fil noir (charge) de l'autre côté de la boîte de sortie.
11. Les diagrammes électriques ne sont que des références. Les kits légers qui ne sont pas emballés avec le ventilateur doivent être ETL Listé et marqués appropriés pour une utilisation avec le ventilateur de modèle que vous installez. Les commutateurs doivent être DES commutateurs d'utilisation générale ETL. Reportez-vous aux Instructions emballées avec les kits de lumière et les commutateurs pour un assemblage approprié.

Avertissement

POUR RÉDUIRE LES RISQUES DE BLESSURES, NE PLIEZ PAS LES SUPPORTS DE LAME (ÉGALEMENT APPELÉS À DES BRIDES) PENDANT L'ASSEMBLAGE OU APRÈS L'INSTALLATION, NE PAS INSÉRER D'OBJETS DANS LE CHEMIN DES LAMES.

OUTILS REQUIS

- Tournevis Phillips
- Tournevis de lame
- clé de 11 mm
- Escabeau
- Cisailles

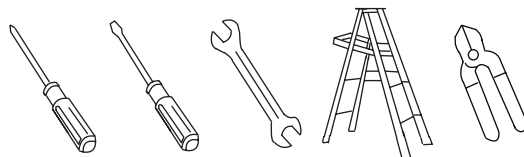

CONTENU DU PAQUET

Déballez votre ventilateur et vérifiez le contenu. Vous devriez avoir les éléments suivants:

- A. Support de montage
- B. Assemblage bille / tige Canopée
- C. Couverture de trou de canopée
- D. Couverture d'accouplement
- E. Top Logement
- F. Corps moteur
- G. Lame de ventilateur
- H. Logement inférieur (3)
- J. Boîtier de commutation
- K. Commutateur

- L. Système de contrôle des murs
 - M. Matériel de paquet
- 1) Matériel de montage :
Connecteur de fil (3)
 - 2) Matériel d'attachement de lame : Vis (9), laveuse (9)
 - 3) Matériel de câble de sécurité :
Vis en bois (1), laveuse de printemps (1),
laveuse plate (1)
 - 4) Matériel de logement supérieur : vis (3)

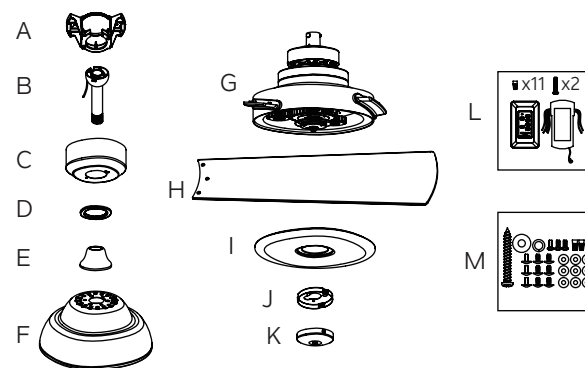

OPTIONS DE MONTAGE

S'il n'y a pas de boîte de montage UL (cUL pour l'installation canadienne) existante, lisez les instructions suivantes. Débranchez la puissance en enlevant les fusibles ou en éteignant les disjoncteurs.

Sécurisez la boîte de sortie directement à la structure du bâtiment. Utilisez des attaches et des matériaux de construction appropriés. La boîte de sortie et son support doivent être en mesure de supporter pleinement le poids mobile du ventilateur (au moins 50 lbs). N'utilisez pas de boîtes de sortie en plastique.

Les figures 1,2 et 3 sont des exemples de différentes façons de monter la boîte de sortie.

Remarque: Si vous installez le ventilateur de plafond sur un plafond incliné (voûté), vous pouvez avoir besoin d'une tige descendante plus longue pour maintenir le dégagement approprié entre la pointe de la lame et le plafond. Un dégagement minimum de 12" est suggéré pour un fonctionnement optimal.

Remarque: Vous devez utiliser une tige descendante de 12 po ou plus pour une pente de 30 degrés (angle maximum de 30 degrés). (Fig. 3)

Remarque: Selon l'emplacement que vous avez sélectionné pour l'installation, vous devrez peut-être acheter et installer un "Joist Hanger" pour le support de la boîte de sortie. Assurez-vous que le cintre de poutrelle que vous achetez a été conçu pour une utilisation avec des ventilateurs de plafond. (Fig. 4)

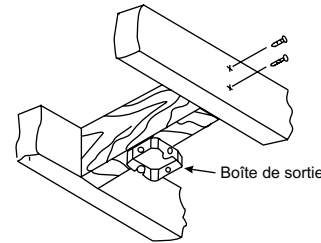

Fig. 1

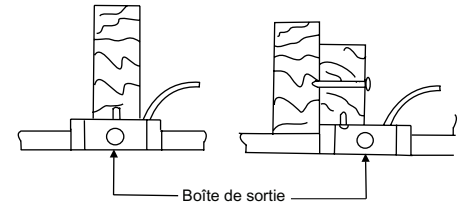

Fig. 2

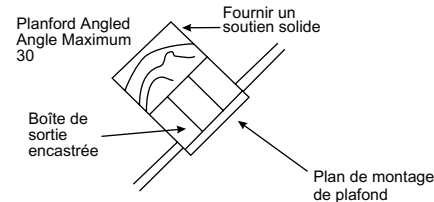

Fig. 3

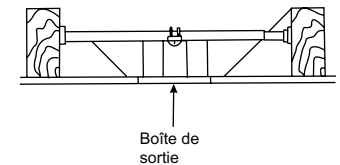

Fig. 4

INSTALLATION DU LOGEMENT SUPÉRIEUR

Étape 1. Retirez l'agrafe, la broche transversale et deux vis de jeu du couplage supérieur du corps moteur, et économisez pour une utilisation ultérieure sur l'étape 4. (Fig. 5)

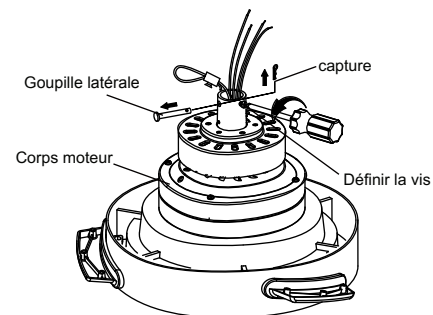

Fig. 5

Étape 2. Nourrissez soigneusement les fils de ventilateur vers le haut par le trou central du logement supérieur, placez le logement supérieur au-dessus du corps de moteur et alignez les trous. Insérez trois (3) vis du bloc matériel dans les trous et serrez-les solidement. (Fig.6)

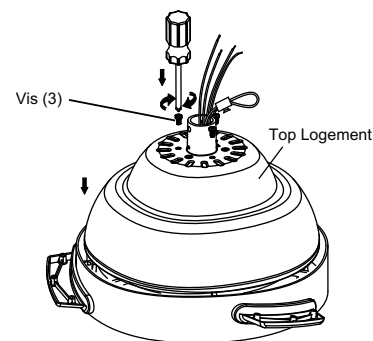

Fig. 6

INSTALLATION DU LOGEMENT SUPÉRIEUR (SUITE)

Étape 3. Retirez la boule de suspension de la tige de la tige en desserrant les vis de pression, en enlevant la goupille transversale, et en glissant la boule outre de la tige. (Fig.7)

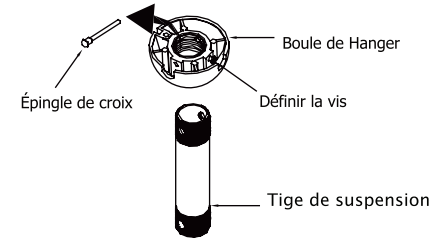

Fig. 7

Étape 4. Alimentez soigneusement les fils de ventilateur et le câble de sécurité jusqu'à travers la tige descendante. Enfiler la tige descendante sur l'accouplement moteur jusqu'à ce que les trous d'épingle s'alignent. Ensuite, remplacez la broche et le clip croisés et serrez les deux vis. (Fig. 8)

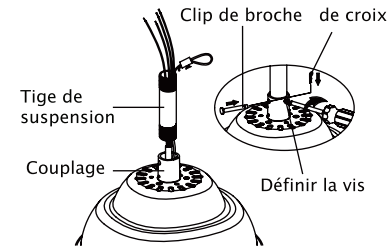

Fig. 8

Étape 5. Glissez le couvercle d'accouplement, le couvercle du trou de la canopée et la verrière sur la tige descendante. Réinstallez soigneusement la boule de cintre sur la tige descendante. Assurez-vous que la broche transversale est dans la bonne position et la vis de l'ensemble est serré et les fils ne sont pas tordus. (Fig. 9)

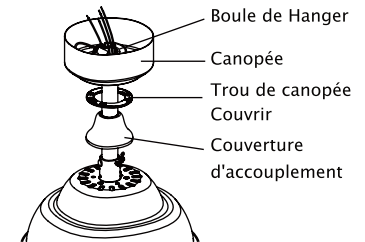

Fig. 9

ACCROCHER LE VENTILATEUR

Rappelez-vous pour éteindre l'alimentation avant de commencer l'installation. Ceci est nécessaire pour votre sécurité et aussi la bonne programmation du système de contrôle. Pour installer correctement votre ventilateur de plafond, suivez les étapes ci-dessous.

Étape 1. Avant d'attacher le ventilateur à la boîte de sortie (non inclus), assurez-vous que la boîte de sortie est solidement attachée à au moins deux points à un membre du plafond structurel (une boîte lâche fera vaciller le ventilateur). Passer les fils d'alimentation de 120 volts de la boîte de sortie du plafond à travers le centre du support de montage du plafond. Installez le support de montage à la boîte de sortie dans le plafond utilisant les vis et les rondelles incluses avec la boîte de sortie. (Fig.10)

Étape 2. Retirez l'une des deux vis d'épaule dans le support de montage et conservez-les à l'étape 12 de la page 2. Desserrer la vis de la deuxième épaule sans l'enlever complètement. (Fig. 11)

Étape 3. Maintenant, soulevez le corps moteur en position et placez la boule de cintre dans le support de cintre. Tournez jusqu'à ce que le "Check Tab" soit tombé dans la "Slot d'enregistrement" et les sièges fermement. L'ensemble du corps moteur ne doit pas tourner si cela est fait correctement. (Fig. 12)

Avertissement: Le fait de ne pas bien asseoir l'onglet « Check Tab » peut endommager le ventilateur du plafond pendant le fonctionnement.

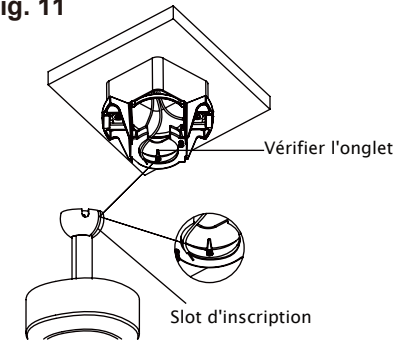
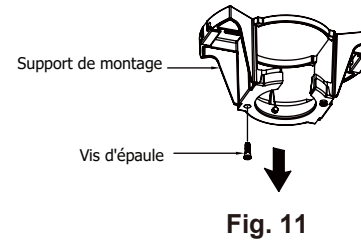
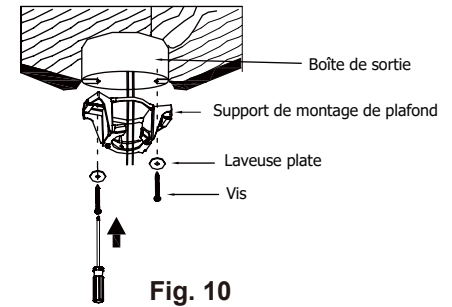

INSTALLATION DE SAFETY SUPPORT (requis pour l'installation canadienne SEULEMENT)

Un câble de soutien de sécurité est fourni pour aider à empêcher le ventilateur de plafond de falling, s'il vous plaît l'installer comme suit.

Étape 1. Conduisez une vis en bois et des rondelles sur le côté de l'accolade qui tient la boîte de sortie. Laissez 3 mm (1/8 po) d'espace entre l'accolade de soutien et la rondelle. (Fig. 13)

Étape 2. Insérez le câble de sécurité à travers le support de montage et l'un des trous dans la boîte de sortie dans le plafond. Ajuster la longueur du câble de sécurité pour atteindre la vis et les rondelles en tirant le câble supplémentaire à travers la pince du câble jusqu'à ce que la longueur globale soit correcte, mettre l'extrémité du câble de retour à travers la pince du câble, formant une boucle à l'extrémité du câble. Resserrez la pince du câble solidement. Maintenant, mettez la boucle à l'extrémité du câble de sécurité sur la vis en bois et sous la rondelle. Resserrez la vis en bois solidement. (Fig. 14)

Remarque: Bien que le câble de soutien à la sécurité ne soit nécessaire que pour les installations canadiennes. C'est une bonne idée de faire l'attachement avec n'importe quelle installation.

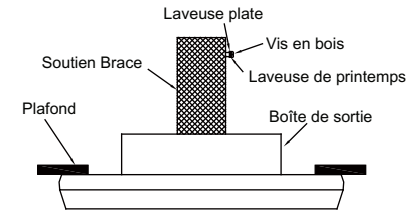

Fig. 13

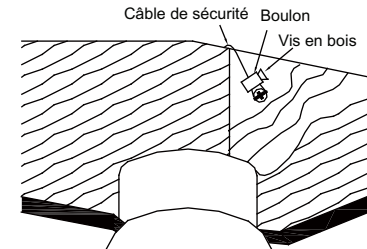

Fig. 14

CONNEXIONS ÉLECTRIQUES

Avertissement: Pour éviter un choc électrique possible, assurez-vous que vous avez coupé la puissance au panneau de circuit principal avant le câblage. Suivez les étapes ci-dessous pour connecter le ventilateur à votre câblage ménager. Utilisez les écrous de connexion de fil fournis avec votre ventilateur. Sécurisez le connecteur avec du ruban adhésif électrique. Assurez-vous qu'il n'y a pas de supports ou de connexions métalliques lâches.

Avertissement: Si vos fils de maison sont des couleurs différentes de ce qui est référencé dans ce manuel, arrêtez immédiatement. Un électricien professionnel est recommandé pour déterminer le câblage approprié.

Étape 1. Insérez le récepteur dans le support de montage, et gardez plat en opposition du plafond. (Fig. 15)

Étape 2. Connexions électriques de moteur à récepteur :

Connectez le fil NOIR du ventilateur au fil NOIR marqué "TO MOTOT L" à partir du récepteur. Connectez le fil BLANC du ventilateur au fil BLANC marqué " Au moteur N" du récepteur. Connectez le fil BLEU du ventilateur au fil BLEU marqué « pour la lumière» à partir du récepteur. Connectez le fil ORANGE du ventilateur au fil ORANGE à partir du récepteur.

Sécurisez toutes les connexions de fil avec les écrous en plastique de fil fournis. (Fig. 16)

Étape 3. Récepteur à distance à la boîte de sortie Connexions électriques :

Connectez le fil NOIR (chaud) du plafond au fil NOIR marqué "AC IN L" à partir du contrôle du mur.

Connectez le fil BLANC (Neutre) du plafond au fil BLANC marqué « AC IN N » du récepteur.

Connectez le fil NOIR (Au moteur L) du contrôle du mur au fil NOIR marqué « AC IN L » à partir du récepteur.

Fixez les connexions de fil avec les connecteurs de fil en plastique fournis. (Fig. 16)

Étape 4. Connectez les fils SOL (VERT) de la boule de cintre et du support de montage, ainsi SOL (VERT ou CUIVRE NU) de la maison. Fixez la connexion filaire avec les connecteurs en plastique fournis. Après avoir relié les fils, étalez-les de sorte que les fils verts et blancs sont d'un côté de la boîte de sortie et les fils noirs et bleus sont de l'autre côté. (Fig. 16)

Remarque: Rangez soigneusement les connexions de fil vers le haut dans la boîte de sortie.

Remarque: Le ventilateur doit être installé à une distance maximale de 30 pieds de l'unité de transmission pour une transmission du signal appropriée entre l'unité de transmission et l'unité de réception du ventilateur.

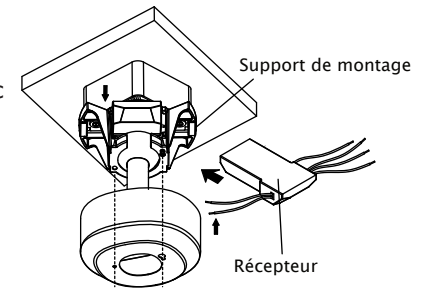

Fig. 15

DIAGRAMME DE FIL

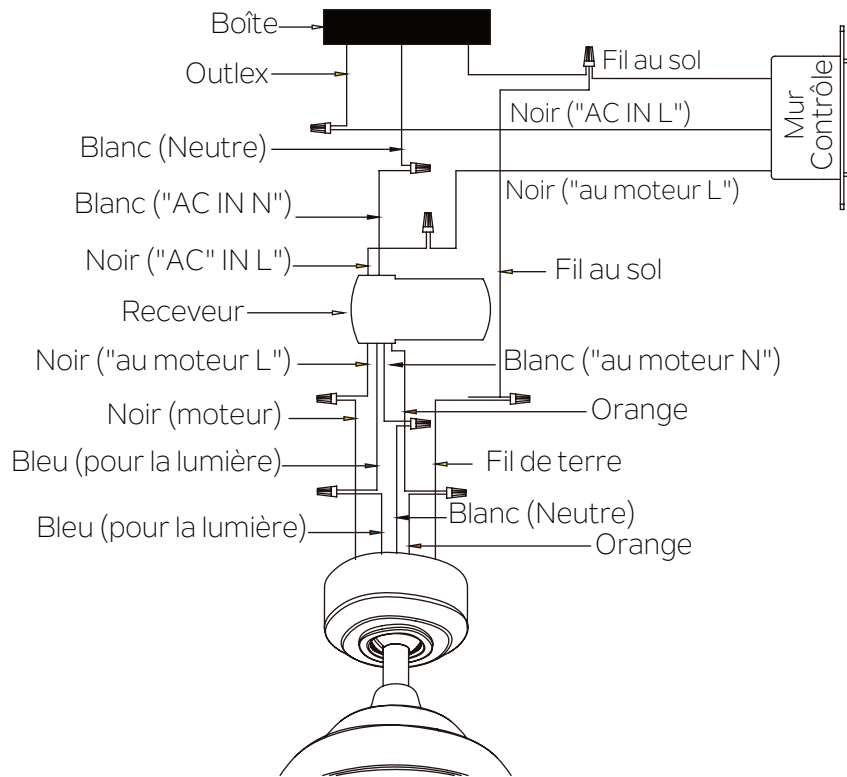

Fig. 16

FINITION DE L'INSTALLATION

Remarque: Avant de poursuivre l'installation, confirmer que la puissance est toujours éteinte au disjoncteur principal ou en enlevant le fusible correct. L'arrêt de l'alimentation à l'aide d'un interrupteur mural n'est pas suffisant pour empêcher le stock électrique.

Étape 1. Assembler la verrière en tournant la fente de clé dans la verrière au-dessus de la vis d'épaule dans le support de montage. (Fig. 17)

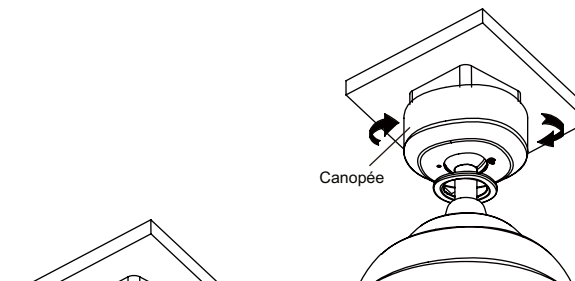

Fig. 17

Étape 2. Réinstallez la vis d'épaule qui a été précédemment enlevée sur la page 8 étape 2, puis resserrez deux vis d'épaule solidement. (Fig.18)

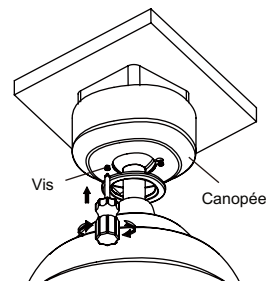

Fig. 18

Étape 3. Attachez et serrez solidement le couvercle du trou de la verrière sur les vis d'épaule dans le support de montage en utilisant la fonction de verrouillage de torsion de porte-clés. (Fig. 19)

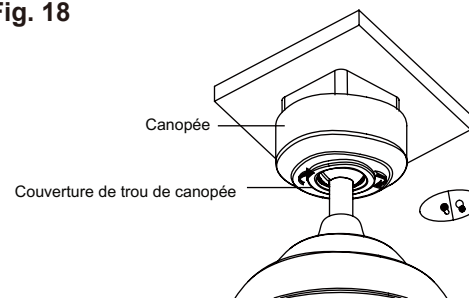

Fig. 19

FIXATION DES PALES DE VENTILATEUR

Remarque: Avant de continuer, assurez-vous que la puissance est déconnectée en éteignant le disjoncteur de retirer le fusible à la boîte de circuit.

Étape 1. Placez la lame au-dessus du bras de la lame avec des poteaux filetés montrant. Assurez-vous que le bord inférieur de la lame est entièrement assis contre le bras de la lame. À l'aide d'une vis, démarrez une vis et une lèveuse de lame dans le bras de la lame (ne serrez pas) et répétez pour les 2 vis et rondelles restantes. Resserez votre vis solidement en commençant par la vis centrale. Assurez-vous que la lame est droite. Répétez les étapes pour les lames restantes. (Fig. 20)

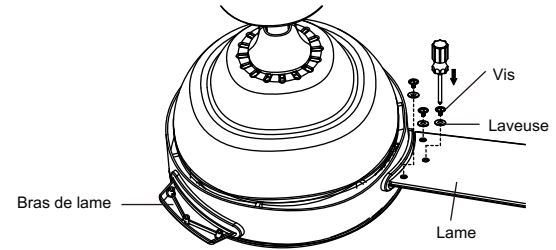

Fig. 20

INSTALLATION DU LOGEMENT INFÉRIEUR

Remarque: Avant de continuer, assurez-vous que la puissance est déconnectée en éteignant le disjoncteur de retirer le fusible à la boîte de circuit.

Étape 1. Retirez trois (3) vis comme indiqué et économisez pour une utilisation ultérieure. (Fig. 21)

Étape 2. Fixez le boîtier inférieur au corps moteur, insérez trois (3) vis préalablement enlevées dans les trous et serrez-les solidement. (Fig. 22)

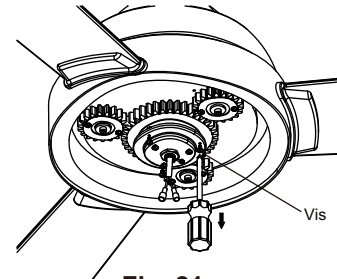

Fig. 21

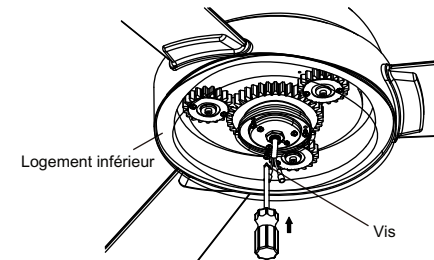

Fig. 22

INSTALLATION DU BOÎTIER DE COMMUTATEUR

Remarque: Avant de poursuivre l'installation, confirmer que la puissance est toujours éteinte au disjoncteur principal ou en enlevant le fusible du circuit. L'arrêt de l'alimentation à l'aide d'un interrupteur mural n'est pas suffisant pour empêcher le stock électrique.

Étape 1. Retirez la vis marquée d'une étiquette à points qui s'est préinstallée sur la plaque de montage et conservez-la pour une utilisation ultérieure. Desserrer les deux autres (ne pas enlever). (Fig. 23)

Étape 2. Placez les deux trous de fente sur le boîtier de l'interrupteur sur les deux (2) vis préalablement desserrées de la plaque de montage. Faites pivoter le boîtier de l'interrupteur jusqu'à ce qu'il se verrouille en place à l'extrémité rétrécie des trous clés. (Fig. 24)

Étape 3. Solidement en resserrant les 2 vis préalablement desserrées et celle précédemment enlevée. (Fig. 25)

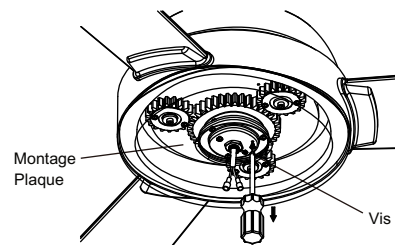

Fig. 23

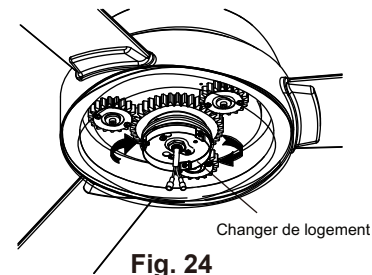

Fig. 24

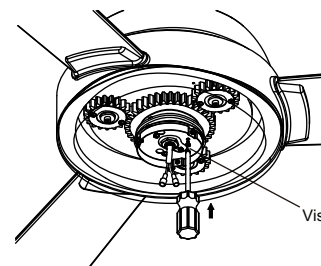

Fig. 25

INSTALLATION DU BOÎTIER DE COMMUTATEUR (SUITE)

Étape 4. Retirez trois (3) vis du boîtier de l'interrupteur comme indiqué et économisez pour une utilisation ultérieure. (Fig. 26)

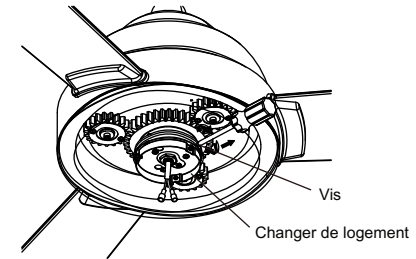

Fig. 26

Étape 5. Fixez le couvercle de boîtier de commutateur au boîtier de commutateur et serrez solidement avec trois (3) vis précédemment enlevées. (Fig. 27 et Fig. 28)

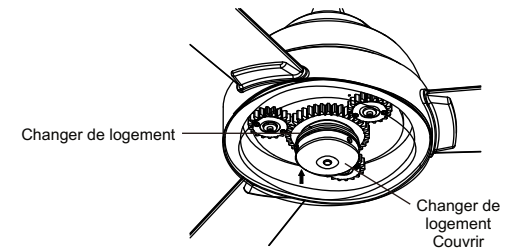

Fig. 27

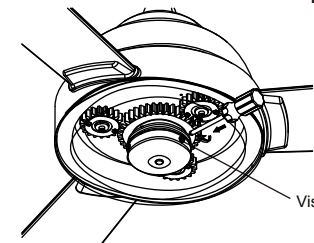

Fig. 28

INSTALLATION DU CONTRÔLE MURAL

Tout câblage doit être conforme au Code national de l'électricité et aux codes électriques locaux. L'installation électrique doit être effectuée par un électricien agréé qualifié. Sélectionnez un emplacement pour installer votre contrôle mural. Vous pouvez remplacer un interrupteur mural existant, ou installer le contrôle mural sur n'importe quelle surface plane.

Remarque: L'INSTALLATION DE COMMUTATEUR DOIT SE CONFORMER À TOUS LES CODES ÉLECTRIQUES LOCAUX ET NATIONAUX.

AVERTISSEMENT: Éteignez la puissance principale au disjoncteur ou au panneau de fusible avant de continuer.

Étape 1. Retirez la plaque murale existante et l'ancien commutateur de la boîte de sortie murale. Débranchez les fils. (Fig. 29)

Étape 2. Placez le contrôle du mur à la boîte de sortie, connectez les fils avec les connecteurs de fil fournis. (Fig. 30)

Connectez le fil de plomb (CHAUD) de la boîte de sortie au fil NOIR marqué « AC IN L » à partir du contrôle du mur.

Connectez le fil de plomb (CHARGE) de la boîte de sortie au fil NOIR marqué " À MOTEUR L " à partir du contrôle du mur.

Connectez le fil SOL de la boîte de sortie au fil SOL à partir du contrôle du mur.

Étape 3. Sécurisez les connexions de fils et assurez-vous qu'il n'y a pas de brins ou de connexions lâches. Remettez les connexions de fil à l'intérieur de la boîte de sortie et fixez le contrôle de mur à la boîte de sortie avec des vis fournies. Ajustez la plaque de visage au contrôle de mur. (Fig. 30)

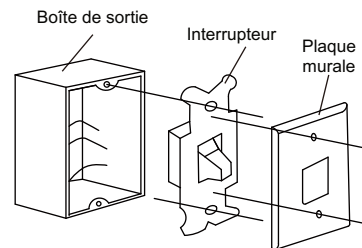

Fig. 29

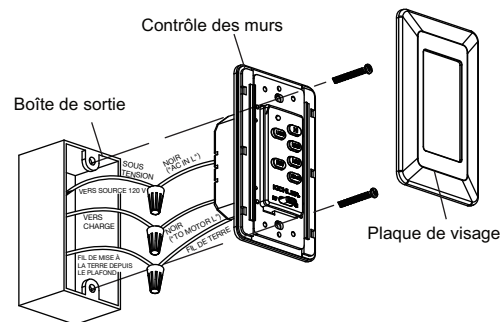

Fig. 30

CONTROL SYSTEM SET-UP

Étape 1. Une fois l'installation terminée, appuyez sur le bouton LEARN pendant 3 secondes dans les 30 secondes une fois que la puissance AC est activée. Le ventilateur s'allume à vitesse moyenne et léger (s'il est installé) s'allumera. Cela confirme que le paramètre SMART SYNC est actif et correct. (Fig. 31)

Étape 2. Si vous ne pouvez pas terminer le réglage dans les 30 secondes, la puissance principale doit être désactivé et redémarré. Cela se répétera l'étape 1 jusqu'à ce que la fonction APPRENDRE soit activé comme indiqué.

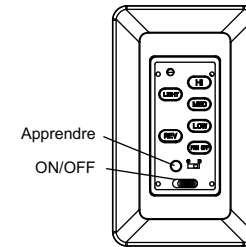

Fig. 31

INSTRUCTIONS DE FONCTIONNEMENT

Restaurer l'alimentation du ventilateur de plafond et tester pour le bon fonctionnement (Fig. 31)

1. Contrôle des ventilateurs: Pour démarrer le ventilateur. Appuyez sur le bouton de vitesse sélectionné pour exécuter le ventilateur à la vitesse désirée : Haute vitesse; VITESSE MED-moyenne; Bas bas speed; Appuyez sur le bouton "FAN OFF" pour éteindre le ventilateur.
2. Bouton léger: Appuyez une fois pour allumer ou éteindre la lumière. La pression continue sur le bouton de lumière assombrit la lumière dans un cycle continu de la lumière à l'obscurité, ou sombre à la lumière.
3. Bouton REV: Contrôle la direction, vers l'avant ou vers l'arrière.
4. Si votre ventilateur de plafond a l'éclairage fluorescent, svp glissez l'interrupteur à la position de « 0 ». Si le ventilateur du plafond a un éclairage incandescent ou halogène ou LED, s'il vous plaît glisser le commutateur à "D" position.

Dépannage

Problème

solution

Le ventilateur ne démarre pas.

1. Vérifiez les fusibles de circuit ou les disjoncteurs.
2. Vérifiez toutes les connexions électriques pour assurer un bon contact. **Attention:** Assurez-vous que l'alimentation principale est OFF lors de la vérification de toute connexion électrique.
3. Assurez-vous que les batteries de l'émetteur sont installées correctement. Côté positif () face à face.
4. Assurez-vous que les batteries ont une bonne charge.

Le ventilateur a l'air bruyant.

1. Assurez-vous que toutes les vis de logement moteur sont bien ajustées.
2. Assurez-vous que les vis qui fixent les supports de lame du ventilateur au moteur sont serrées.
3. Assurez-vous que les connexions de écrou de fil ne se frottent pas les unes contre les autres ou le mur intérieur du boîtier d'interrupteur. **Attention:** Assurez-vous que l'alimentation principale est coupée.
4. Prévoyez une période d'introduction par effraction de 24 heures. La plupart des bruits associés à un nouveau ventilateur disparaissent pendant cette période.
5. Si utilisant un kit de lumière facultatif, assurez-vous que les vis fixant la verrerie sont serrées. Assurez-vous que les ampoules ne touchent aucun autre composant.
6. Ne connectez pas ce ventilateur à un mur monté contrôle de vitesse variable(s). Ils ne sont pas compatibles avec les moteurs de ventilateur de plafond ou les télécommandes.
7. Assurez-vous que la verrière supérieure a une courte distance du plafond. Il ne doit pas toucher le plafond.

Le ventilateur vacille.

1. Vérifiez que toutes les vis de bras de lame et de lame sont sûres.
2. La plupart des problèmes de vacillement des ventilateurs sont causés lorsque les niveaux de lame sont inégaux. Vérifiez ce niveau en sélectionnant un point sur le plafond au-dessus de la pointe de l'une des lames. Mesurez cette distance. Faites pivoter le ventilateur jusqu'à ce que la lame suivante soit positionnée pour la mesure. Répétez l'opération pour chaque lame. L'écart de distance doit être égal dans un délai de 1/8".
3. Si la lame oscille est encore perceptible, l'échange de deux lames adjacentes (côte à côte) peut redistribuer le poids et peut-être entraîner un fonctionnement plus lisse.

Dysfonctionnement de la télécommande.

1. Ceiling Fans avec des systèmes de contrôle à distance ne peut pas être exploité en conjonction avec tout autre système de contrôle EXCEPT un commutateur de base Sur / Off mur, si désiré.

AVERTISSEMENT DE LA FCC

Cet appareil est conforme à la partie 15 des Règles de la FCC. L'opération est soumise aux deux conditions suivantes :

(1) Cet appareil ne peut pas causer d'interférences nocives, et (2) cet appareil doit accepter toute interférence reçue, y compris les interférences qui peuvent causer un fonctionnement indésirable.

Des modifications ou des modifications non expressément approuvées par la partie responsable de la conformité pourraient annuler le pouvoir de l'utilisateur d'exploiter l'équipement.

Remarque: Cet équipement a été testé et s'est avéré conforme aux limites d'un appareil numérique de classe B, conformément à la partie 15 des Règles de la FCC. Ces limites sont conçues pour offrir une protection raisonnable contre les interférences nocives dans une installation résidentielle. Cet équipement génère, utilise et peut émettre de l'énergie radiofréquence et, s'il n'est pas installé et utilisé conformément aux instructions, peut causer des interférences nocives aux communications radio. Cependant, il n'y a aucune garantie que l'interférence ne se produira pas dans une installation particulière. Si cet équipement cause une ingérence nocive à la réception radio ou télévisuelle, qui peut être déterminée en éteignant et en allumant l'équipement, l'utilisateur est encouragé à essayer de corriger l'interférence par une ou plusieurs des mesures suivantes : Réorienter ou déplacer l'antenne réceptrice, augmenter la séparation entre l'équipement et le récepteur, et connecter l'équipement à une prise sur un circuit différent de celui auquel le ventilateur est connecté.

KICHLER.

www.kichler.com

KICHLER® ILUMINACIÓN

7711 EAST PLEASANT VALLEY ROAD P.O. BOX 318010

CLEVELAND, OHIO 44131-8010

SERVICE À LA CLIENTÈLE 866.558.5706

8h30 à 17H00 HNE, DU LUNDI AU VENDREDI

KICHLER.

60" PINION

Las imágenes del producto pueden variar ligeramente del producto real.



MANUAL DE INSTRUCCIONES

TABLA DE CONTENIDOS

NORMAS DE SEGURIDAD.....	3	FINALIZACIÓN DE LA INSTALACIÓN	12
HERRAMIENTAS REQUERIDAS	4	FIJACIÓN DE LAS CUCHILLAS DEL VENTILADOR	13
CONTENIDO DEL PAQUETE	4	INSTALACIÓN DE LA VIVIENDA INFERIOR	13
OPCIONES DE MONTAJE	5	INSTALACIÓN DE LA CARCASA DEL INTERRUPTOR	13
INSTALACIÓN DE LA VIVIENDA SUPERIOR ...	6	INSTALACIÓN DEL CONTROL DE PARED	16
COLGANDO EL VENTILADOR	8	CONFIGURACIÓN DEL SISTEMA DE CONTROL	17
INSTALACIÓN DE SOPORTE DE SEGURIDAD ..	9	INSTRUCCIONES	17
CONEXIONES ELECTRICAS	10	SOLUCIÓN DE PROBLEMAS.....	18
DIAGRAMA DE ALAMBRE.....	11	ADVERTENCIA FCC.....	19

NORMAS DE SEGURIDAD

LEA Y GUARDE ESTAS INSTRUCCIONES

1. Para reducir el riesgo de descarga eléctrica, la electricidad se ha apagado en el disyuntor o en la caja de fusibles antes de comenzar.
2. Todo el cableado debe estar de acuerdo con el Código Eléctrico Nacional y los códigos eléctricos locales. La instalación eléctrica debe ser realizada por un electricista con licencia calificado.
3. **Advertencia:** Para reducir el riesgo de incendio o descarga eléctrica, utilice únicamente el control suministrado con el ventilador.
4. **Advertencia:** Para reducir el riesgo de incendio, descarga eléctrica o lesiones personales, monte directamente en un miembro de encuadre estructural o en una caja de salida marcada. Para el montaje de la caja de salida, utilice tornillos de montaje provistos con la caja de salida.
5. Para utilizar la función inversa en este ventilador, pulse el botón inverso mientras el ventilador está en funcionamiento.
6. Evite colocar objetos en la trayectoria de las cuchillas.
7. Para evitar lesiones personales o daños en el ventilador y otros artículos, tenga cuidado al trabajar o limpiar el ventilador.
8. El ventilador debe montarse con un mínimo de 2,13 m (7 pies) del suelo y 76 cm (30 pulg.) de cualquier pared u obstrucción.
9. No utilice agua ni detergentes cuando limpie el ventilador o las cuchillas del ventilador. Un paño de polvo seco o un paño ligeramente humedecido serán adecuados para la mayoría de la limpieza.
10. Después de realizar las conexiones eléctricas, los conductores empalmados deben girarse hacia arriba y empujarse cuidadosamente hacia arriba en la caja de salida. Los cables deben separarse con el cable de tierra y el cable blanco (común) a un lado con el cable negro (carga) al otro lado de la caja de salida.
11. Los diagramas eléctricos son sólo de referencia. Los kits de luz que no estén embalados con el ventilador deben estar listados por ETL y marcados como adecuados para su uso con el ventilador del modelo que está instalando. Los conmutadores deben ser conmutadores de uso general ETL. Consulte las instrucciones empaquetadas con los kits de luz y los interruptores para el montaje adecuado.

Advertencia

PARA REDUCIR EL RIESGO DE LESIONES PERSONALES, NO BENDLOS LOS BRACKETS DE BLADE (TAMBIEN REFERIDOS A COMO FLANGES) DURANTE EL MONTAJE O DESPUES DE LA INSTALACION NO INSERTE LOS OBJETOS EN EL CAMINO DE LAS BLADES.

HERRAMIENTAS REQUERIDAS

- Destornillador Phillips
- Destornillador de hoja
- Llave de 11 mm
- Escalera de paso
- Cortadores de alambre

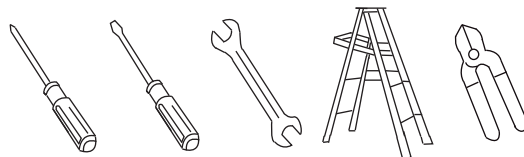

CONTENIDO DEL PAQUETE

Desempaquete el ventilador y compruebe el contenido. Debe tener los siguientes elementos:

- A. Soporte de montaje
- B. Conjunto de bolas / varilla descendente
- C. Cubierta
- D. Cubierta del agujero del dosel
- E. Cubierta de acoplamiento
- F. Vivienda superior
- G. Carrocería del motor
- H. Hoja de Ventilador (3)
- I. Vivienda inferior
- J. Carcasa de interruptor
- K. Cambiar Cubierta de la carcasa

- L. Sistema de control de pared
 - M. Hardware del paquete
- 1) Hardware de montaje:
Conector de Cable (3)
- 2) Hardware de fijación de la hoja:
Tornillos (9), lavadora (9)
- 3) Hardware del cable de seguridad:
Tornillo de madera (1), Lavadora de resorte (1), Lavadora plana (1)
- 4) Herrajes de la carcasa superior:
tornillo (3)

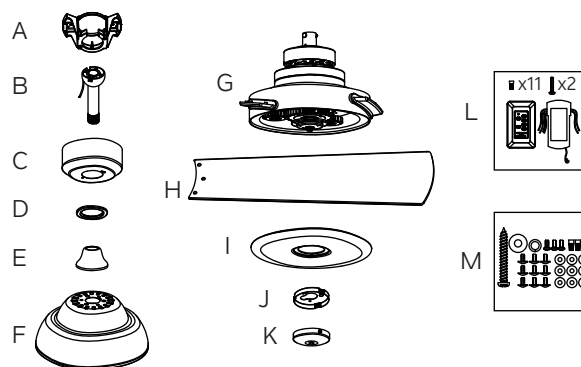

OPCIONES DE MONTAJE

Si no hay un cuadro de montaje de la lista UL (cUL para instalación canadiense), lea las siguientes instrucciones. Desconecte la alimentación quitando fusibles o apagando los disyuntores.

Fije la caja de salida directamente a la estructura del edificio. Utilice los sujetadores y materiales de construcción apropiados. La caja de salida y su soporte deben ser capaces de soportar completamente el peso móvil del ventilador (al menos 50 lbs). No utilice cajas de salida de plástico.

Las figuras 1, 2 y 3 son ejemplos de diferentes formas de montar la caja de salida.

Nota: Si está instalando el ventilador de techo en un techo inclinado (vaultado), es posible que necesite una varilla descendente más larga para mantener el espacio libre adecuado entre la punta de la hoja y el techo. Se sugiere un espacio libre mínimo de 12" para un funcionamiento óptimo.

Nota: Debe utilizar una varilla descendente de 12" o más para una pendiente de 30o (ángulo máximo de 30o). (Fig. 3)

Nota: Dependiendo de la ubicación que haya seleccionado para la instalación, es posible que deba comprar e instalar un " Colgador de viguetas " para el soporte de la caja de salida. Asegúrese de que la percha de la vigueta que compre ha sido diseñada para su uso con ventiladores de techo. (Fig. 4)

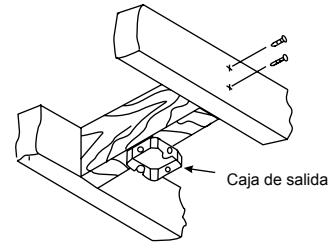

Fig. 1

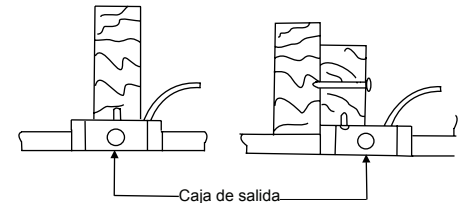

Fig. 2

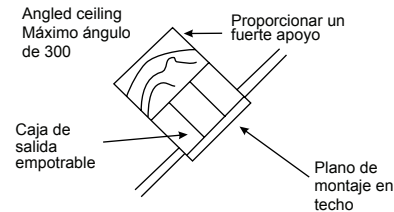

Fig. 3

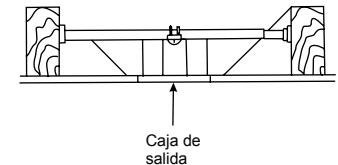

Fig. 4

INSTALACIÓN DE LA VIVIENDA SUPERIOR

Paso 1. Retire el clip, el pasador cruzado y dos tornillos de fijación del acoplamiento superior del cuerpo del motor, y guárdelo para su uso posterior en el paso 4. (Fig. 5)

Paso 2. Alimentar cuidadosamente los cables del ventilador a través del orificio central de la carcasa superior, colocar la carcasa superior sobre el cuerpo del motor y alinear los agujeros. Inserte tres (3) tornillos del paquete de herrajes en los orificios y apriételos firmemente. (Fig.6)

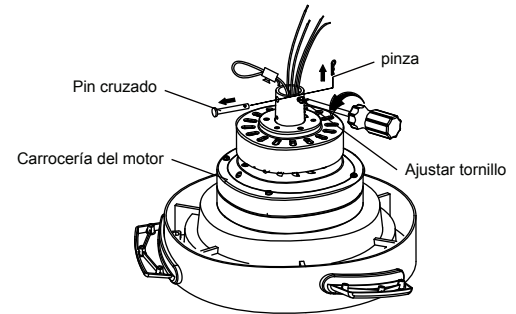

Fig. 5

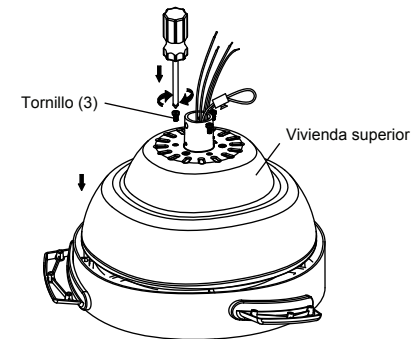

Fig. 6

INSTALAR LA VIVIENDA SUPERIOR (continuación)

Paso 3. Retire la bola de la percha del ensamblaje de la varilla descendente aflojando los tornillos de fijación, quitando el pasador de cruz y deslizando la bola de la varilla. (Fig. 7)

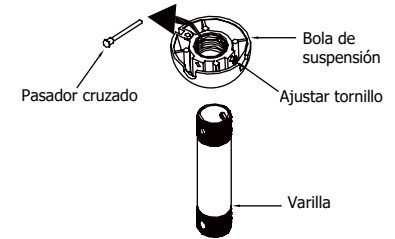

Fig. 7

Paso 4. Alimente con cuidado los cables del ventilador y el cable de seguridad a través de la varilla descendente. Enrosque la varilla descendente en el acoplamiento del motor hasta que los orificios del pasador transversal estén alineados. A continuación, vuelva a colocar el pasador cruzado y el clip, y apriete ambos tornillos de fijación. (Fig. 8)

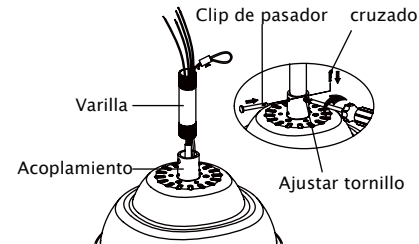

Fig. 8

Paso 5. Deslice la cubierta del acoplamiento, la cubierta del orificio del dosel y el dosel en la varilla descendente. Vuelva a instalar cuidadosamente la bola de la percha en la varilla descendente. Asegúrese de que el pasador cruzado está en la posición correcta y el tornillo de ajuste está apretado y los cables no están torcidos. (Fig. 9)

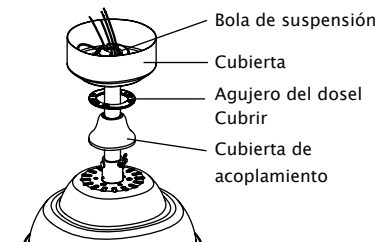

Fig. 9

COLGANDO EL VENTILADOR

Recordar para apagar la alimentación antes de comenzar la instalación. Esto es necesario para su seguridad y también la programación adecuada del sistema de control. Para instalar correctamente el ventilador de techo, siga los pasos que se indican a continuación.

Paso 1. Antes de fijar el ventilador a la caja de salida (no incluida), asegúrese de que la caja de salida esté firmemente sujeta a al menos dos puntos a un miembro estructural del techo (una caja suelta hará que el ventilador se tambalee). Pase los cables de alimentación de 120 voltios desde la caja de salida del techo a través del centro del soporte de montaje del techo. Instale el soporte de montaje en la caja de salida en el techo utilizando los tornillos y arandelas incluidos con la caja de salida. (Fig.10)

Paso 2. Retire uno de los dos tornillos de hombro en el soporte de montaje, y guárdelo para su uso en la página 12 Paso 2. Afloje el segundo tornillo del hombro sin quitarlo por completo. (Fig. 11)

Paso 3. Ahora levante el cuerpo del motor en su posición y coloque la bola colgante en el soporte de la percha. Gire hasta que la "pestaña Comprobar" haya caído en la "Ranura de registro" y los asientos firmemente. Todo el cuerpo del motor no debe girar si esto se hace correctamente. (Fig. 12)

Advertencia: Si no se acomoda correctamente la "pestaña de control", se puede dañar el ventilador del techo durante el funcionamiento.

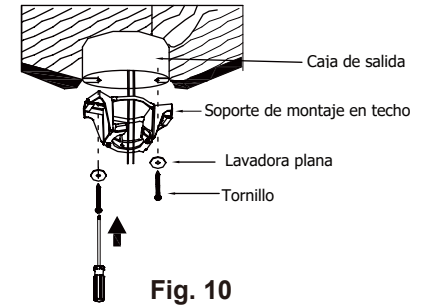

Fig. 10

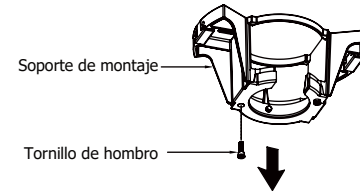

Fig. 11

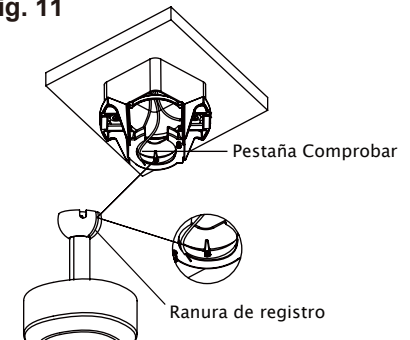

Fig. 12

INSTALACION DE APOYO DE SEGURIDAD (requerido para la instalación canadiense SOLAMENTE)

Se proporciona un cable de soporte de seguridad para ayudar a evitar que el ventilador de techo se falling, instálelo de la siguiente manera.

Paso 1. Conduzca un tornillo de madera y arandelas en el lado de la abrazadera que sujeta la caja de salida. Deje 3 mm (1/8") de espacio entre la abrazadera de soporte y la arandela. (Fig. 13)

Paso 2. Inserte el cable de seguridad a través del soporte de montaje y uno de los orificios de la caja de salida en el techo. Ajuste la longitud del cable de seguridad para llegar al tornillo y las arandelas tirando del cable adicional a través de la abrazadera del cable hasta que la longitud total sea correcta, vuelva a colocar el extremo del cable a través de la abrazadera del cable, formando un bucle al final del cable. Apriete firmemente la abrazadera del cable. Ahora, coloque el lazo en el extremo del cable de seguridad sobre el tornillo de madera y debajo de la arandela. Apriete firmemente el tornillo de madera. (Fig. 14)

Nota: Aunque el cable de soporte de seguridad es necesario solo para instalaciones canadienses. Es una buena idea hacer el archivo adjunto con cualquier instalación.

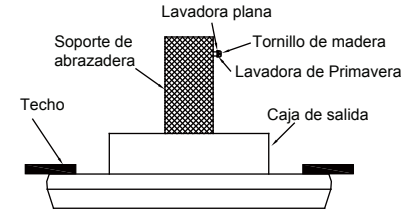

Fig. 13

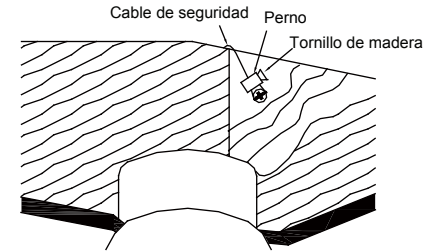

Fig. 14

CONEXIONES ELÉCTRICAS

Advertencia: Para evitar una posible descarga eléctrica, asegúrese de haber apagado la alimentación en el panel de circuito principal antes del cableado. Siga los pasos a continuación para conectar el ventilador al cableado de su hogar. Utilice las tuercas de conexión de cable suministradas con el ventilador. Asegure el conector con cinta eléctrica. Asegúrese de que no haya soportes de alambre sueltos o conexiones.

Advertencia: Si los cables de su casa son de colores diferentes a los que se hace referencia en este manual, deténgase inmediatamente. Se recomienda un electricista profesional para determinar el cableado adecuado.

Paso 1. Inserte el receptor en el soporte de montaje y manténgalo plano en oposición al techo. (Fig. 15)

Paso 2. Conexiones eléctricas del motor al receptor:

Conecte el cable NEGRO del ventilador al cable NEGRO marcado como "TO MOTOT L" desde el receptor. Conecte el cable BLANCO del ventilador al cable BLANCO marcado como "TO MOTOR N" desde el receptor. Conecte el cable AZUL del ventilador al cable AZUL marcado como " Para la luz " desde el receptor. Conecte el cable naranja del ventilador al cable naranja del receptor.

Asegure todas las conexiones de alambre con las tuercas de alambre de plástico proporcionadas. (Fig. 16)

Paso 3. Conexiones eléctricas del receptor remoto a la caja de salida:

Conecte el cable NEGRO (caliente) del techo al cable NEGRO marcado como "AC IN L" desde el control de pared.

Conecte el cable BLANCO (Neutro) del techo al cable BLANCO marcado como "AC IN N" del receptor.

Conecte el cable NEGRO (al Motor L) del control de pared al cable NEGRO marcado como "AC IN L" desde el receptor.

Asegure las conexiones de cable con los conectores de alambre de plástico proporcionados. (Fig. 16)

Paso 4. Conecte los cables SUELO (VERDE) de la bola de la percha y el soporte de montaje, de modo que SUELO (verde o COBRE DESNUDO) de la casa. Asegure la conexión del cable con los conectores de plástico proporcionados. Después de conectar los cables, sepárelos de modo que los cables verdes y blancos estén en un lado de la caja de salida y los cables negros y azules estén en el otro lado. (Fig. 16)

Nota: Coloque cuidadosamente las conexiones de cable en la caja de salida.

Nota: El ventilador debe instalarse a una distancia máxima de 30 pies de la unidad transmisora para una transmisión de señal adecuada entre la unidad transmisora y la unidad receptora del ventilador.

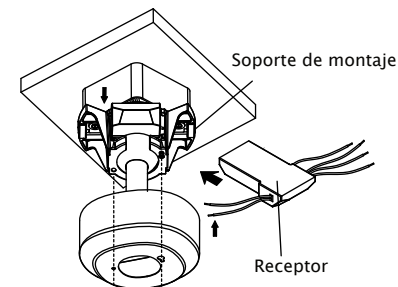

Fig. 15

DIAGRAMA DE ALAMBRE

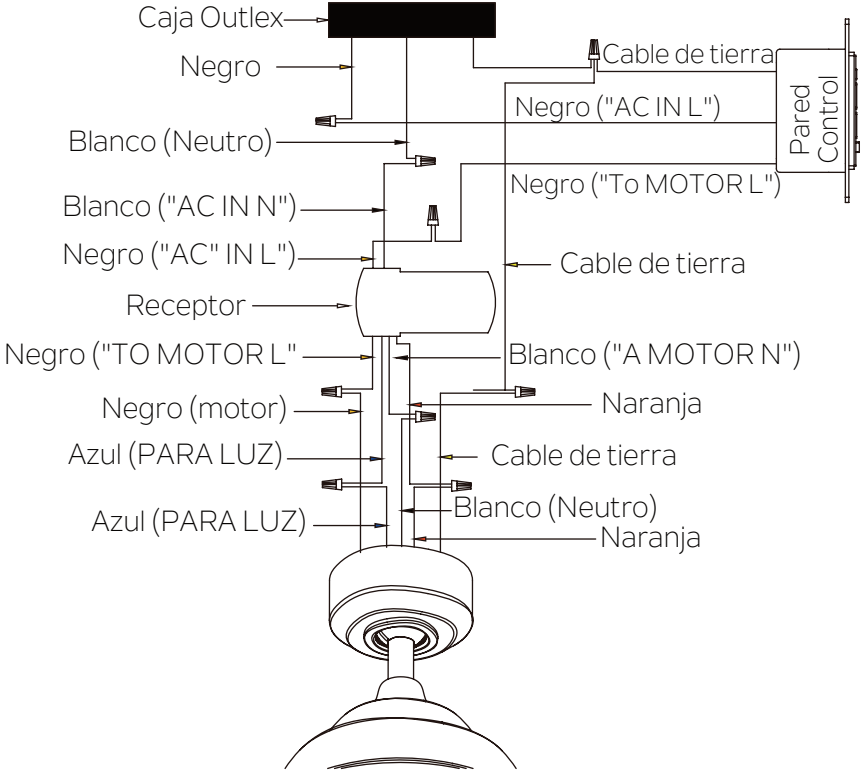

Fig. 16

FINALIZACIÓN DE LA INSTALACIÓN

Nota: Antes de continuar con la instalación, confirme que la alimentación todavía está apagada en el disyuntor principal o quitando el fusible correcto. Apagar la alimentación con un interruptor de pared no es suficiente para evitar el stock eléctrico.

Paso 1. Montar el dosel girando la ranura de la llave en el dosel sobre el tornillo del hombro en el soporte de montaje. (Fig. 17)

Paso 2. Vuelva a instalar el tornillo de hombro que se quitó previamente en la página 8 paso 2, a continuación, vuelva a apretar dos tornillos de hombro de forma segura. (Fig.18)

Paso 3. Fije y apriete firmemente la cubierta del orificio del dosel sobre los tornillos del hombro en el soporte de montaje utilizando la función de bloqueo de torsión del teclado. (Fig. 19)

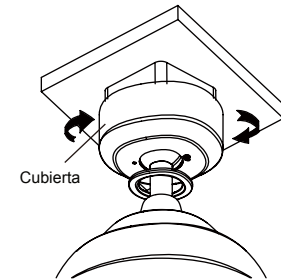

Fig. 17

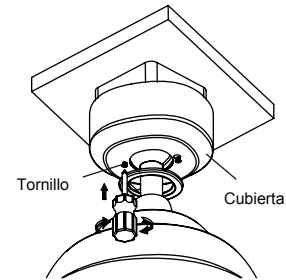

Fig. 18

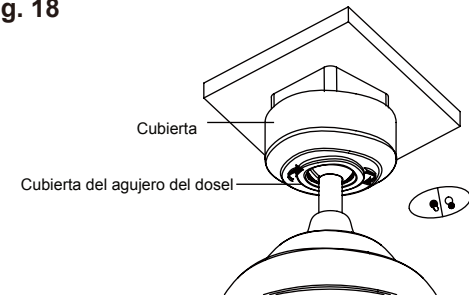

Fig. 19

FIJACIÓN DE LAS CUCHILLAS DEL VENTILADOR

Nota: Antes de continuar, asegúrese de que la alimentación esté desconectada apagando el disyuntor de extracción del fusible en la caja del circuito.

Paso 1. Coloque la hoja sobre el brazo de la hoja con postes roscados que se muestran. Asegúrese de que el borde inferior de la hoja esté completamente asentado contra el brazo de la hoja. Con un destornillador Phillips, encienda un tornillo de hoja y una arandela en el brazo de la hoja (no apriete) y repita los 2 tornillos y arandelas restantes. Apriete cada tornillo firmemente comenzando con el tornillo central. Asegúrese de que la cuchilla esté recta. Repita los pasos para las hojas restantes. (Fig. 20)

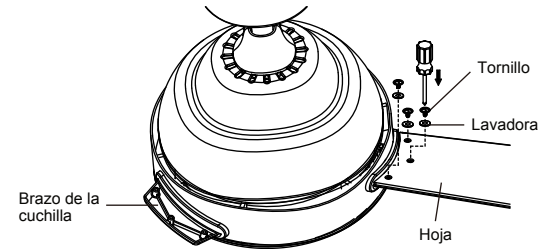

Fig. 20

INSTALACIÓN DE LA VIVIENDA INFERIOR

Nota: Antes de continuar, asegúrese de que la alimentación esté desconectada apagando el disyuntor de extracción del fusible en la caja del circuito.

Paso 1. Retire tres (3) tornillos como se muestra y guárdelos para su uso posterior. (Fig. 21)

Paso 2. Fije la carcasa inferior a la carrocería del motor, inserte tres (3) tornillos previamente retirados en los orificios y apriételos firmemente. (Fig. 22)

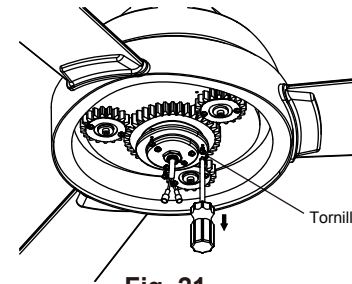

Fig. 21

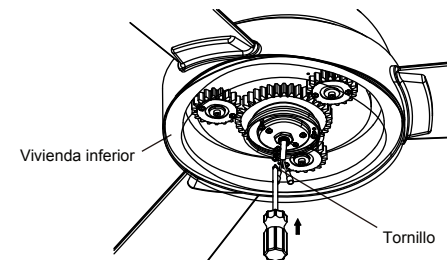

Fig. 22

INSTALACIÓN DE LA CARCASA DEL INTERRUPTOR

Nota: Antes de continuar con la instalación, confirme que la alimentación todavía está apagada en el disyuntor principal o quitando el fusible del circuito. Apagar la alimentación con un interruptor de pared no es suficiente para evitar el shock eléctrico.

Paso 1. Retire el tornillo marcado con una etiqueta de punto que se preinstaló en la placa de montaje y guárdelo para su uso posterior. Afloje los otros dos (no retire).

Paso 2. Coloque los dos orificios de ranura en la carcasa del interruptor sobre los dos (2) tornillos previamente aflojados de la placa de montaje. Gire la carcasa del interruptor hasta que se bloquee en su lugar en el extremo estrecho de los orificios de las llaves.

Paso 3. Firmemente apretando los 2 tornillos previamente aflojados y el previamente quitado. (Fig. 23)

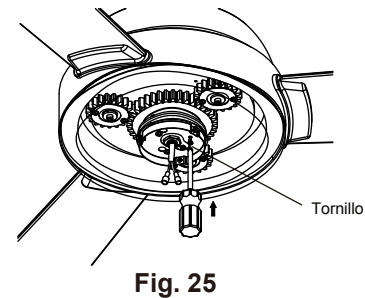
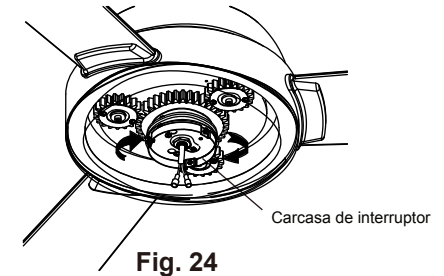
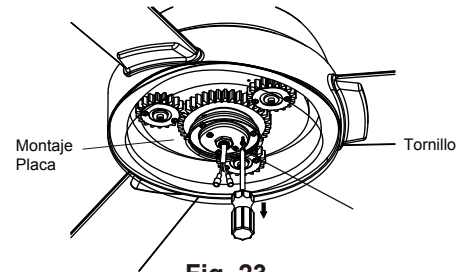

INSTALAR LA VIVIENDA DE SWITCH (continuación)

Paso 4. Retire tres (3) tornillos de la carcasa del interruptor como se muestra y ahorre para su uso posterior. (Fig. 26)

Paso 5. Fije la cubierta de la carcasa del interruptor a la carcasa del interruptor y apriete firmemente con tres (3) tornillos previamente quitados. (Fig. 27 & Fig. 28)

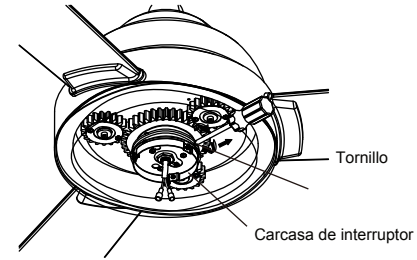

Fig. 26

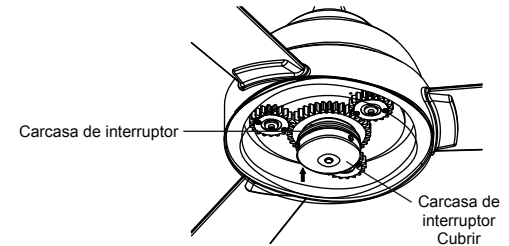

Fig. 27

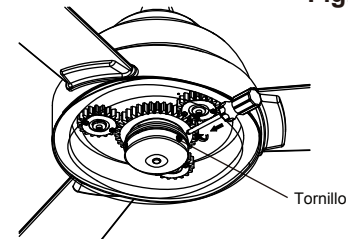

Fig. 28

INSTALACIÓN DEL CONTROL DE PARED

Todo el cableado debe estar de acuerdo con el Código Eléctrico Nacional y los códigos eléctricos locales. La instalación eléctrica debe ser realizada por un electricista con licencia calificado. Seleccione una ubicación para instalar el control de muro. Puede reemplazar un interruptor de pared existente o instalar el control de pared en CUALQUIER superficie plana.

Nota: LA INSTALACION DEL INTERRUPTOR DEBE CUMPLIR CON TODO EL CODIGO ELECTRICO LOCAL Y NACIONAL.

ADVERTENCIA ING: Apague la alimentación principal del disyuntor o del panel de fusibles antes de continuar.

Paso 1. Retire la placa de pared existente y el interruptor antiguo de la caja de salida de la pared. Desconecte los cables. (Fig. 29)

Paso 2. Coloque el control de pared en la caja de salida, conecte los cables con los conectores de cable proporcionados. (Fig. 30)

*Conecte el cable de cable (HOT) de la caja de salida al cable NEGRO marcado como "AC IN L" desde el control de pared.

*Conecte el cable de cable (LOAD) de la caja de salida al cable NEGRO marcado como "TO MOTOR L" desde el control de pared.

*Conecte el cable GROUND de la caja de salida al cable GROUND desde el control de pared.

Paso 3. Asegure las conexiones de los cables y asegúrese de que no haya hebras o conexiones sueltas. Vuelva a colocar las conexiones de cable dentro de la caja de salida y fije el control de pared a la caja de salida con tornillos proporcionados. Ajuste el control de la placa frontal a la pared. (Fig. 30)

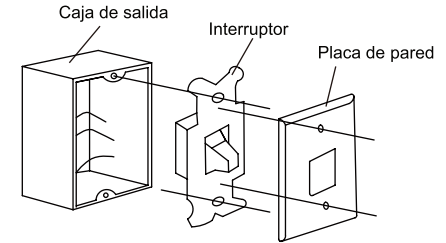

Fig. 29

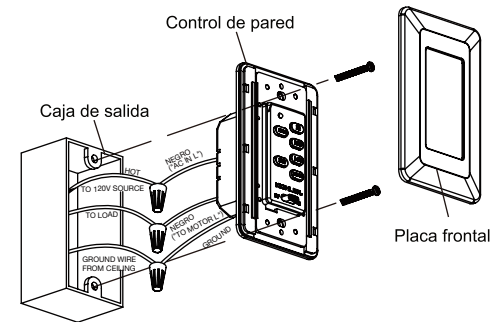

Fig. 30

CONFIGURACIÓN DEL SISTEMA DE CONTROL

Paso 1. Una vez completada la instalación, pulse el botón LEARN durante 3 segundos en un plazo de 30 segundos una vez que se enciende la alimentación de CA. El ventilador se encenderá a velocidad media y luz (si está instalado) se encenderá. Esto confirma que la configuración de SMART SYNC está activa y está bien. (Fig. 31)

Paso 2. Si no puede finalizar el ajuste dentro del marco de tiempo de 30 segundos, la debe ser apagado y reiniciado de nuevo. Esto repetirá el paso 1 hasta que la función LEARN sea activado como se indica.

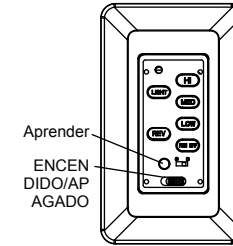

Fig. 31

Instrucciones

Restaurar la alimentación del ventilador de techo y probar el funcionamiento correcto (Fig. 31)

1. Control del ventilador: Para encender el ventilador. Pulse el botón de velocidad seleccionado para ejecutar el ventilador a la velocidad deseada: Alta velocidad; MED-velocidad media; Velocidad BAJA-baja; Pulse el botón "FAN OFF" para apagar el ventilador.
2. Botón de luz: Pulse una vez para encender o apagar la luz. La presión continua sobre el botón de luz atenúa la luz en un ciclo continuo de luz a oscuridad, u oscuro a claro.
3. Botón REV: Controla la dirección, el avance o el retroceso.
4. Si su ventilador de techo tiene iluminación fluorescente, deslice el interruptor a la posición "O". Si el ventilador de techo tiene iluminación incandescente o halógena o LED, deslice el interruptor a la posición "D".

Solución de problemas

Problema

Solución

El ventilador no se iniciará.

1. Compruebe los fusibles o interruptores del circuito.
2. Compruebe todas las conexiones eléctricas para asegurar el contacto adecuado. **Precaución:** Asegúrese de que la alimentación principal esté apagada al comprobar cualquier conexión eléctrica.
3. Asegúrese de que las baterías del transmisor estén instaladas correctamente. Positivo (+) lado hacia fuera.
4. Asegúrese de que las baterías tengan una buena carga.

El ventilador suena ruidoso.

1. Asegúrese de que todos los tornillos de la carcasa del motor estén ajustados.
2. Asegúrese de que los tornillos que fijan los soportes de la hoja del ventilador al motor estén apretados.
3. Asegúrese de que las conexiones de tuercas de alambre no se froten entre sí o la pared interior de la carcasa del interruptor. **Precaución:** Asegúrese de que la alimentación principal esté apagada.
4. Permita un período de "interrupción" de 24 horas. La mayoría del ruido asociado con un nuevo ventilador desapa durante este tiempo.
5. Si utiliza un kit de luz opcional, asegúrese de que los tornillos que fijan la cristalería estén apretados. Asegúrese de que las bombillas no toquen ningún otro componente.
6. No conecte este ventilador a un control(es) de velocidad variable montado en la pared. No son compatibles con motores de ventilador de techo o mandos a distancia.
7. Asegúrese de que el dosel superior tiene una distancia corta del techo. No debe tocar el techo.

Ventilador tambaleo.

1. Compruebe que todos los tornillos de la hoja y del brazo de la hoja estén seguros.
2. La mayoría de los problemas de tambaleo de ventiladores se causan cuando los niveles de la hoja son desiguales. Compruebe este nivel seleccionando un punto en el techo por encima de la punta de una de las cuchillas. Mida esta distancia. Gire el ventilador hasta que la siguiente cuchilla se coloque para la medición. Repita el proceso para cada hoja. La desviación de distancia debe ser igual dentro de 1/8".
3. Si el tambaleo de la hoja todavía se nota, el intercambio de dos cuchillas adyacentes (lado a lado) puede redistribuir el peso y posiblemente dar lugar a un funcionamiento más suave.

Mal funcionamiento del mando a distancia.

1. Los ventiladores de techo con sistemas de control remoto NO se pueden utilizar junto con ningún otro sistema de control EXCEPTO un interruptor de pared básico de encendido / apagado, si lo desea.

ADVERTENCIA FCC

Este dispositivo cumple con la parte 15 de las reglas de la FCC. El funcionamiento está sujeto a las dos condiciones siguientes:

(1) Este dispositivo no puede causar interferencias dañinas, y (2) este dispositivo debe aceptar cualquier interferencia recibida, incluida la interferencia que pueda causar un funcionamiento no deseado.

Los cambios o modificaciones no aprobados expresamente por la parte responsable del cumplimiento podrían anular la autoridad del usuario para operar el equipo.

Nota: Este equipo ha sido probado y se ha comprobado que cumple con los límites para un dispositivo digital de Clase B, de conformidad con la parte 15 de las Reglas de la FCC. Estos límites están diseñados para proporcionar una protección razonable contra interferencias dañinas en una instalación residencial. Este equipo genera, utiliza y puede irradiar energía de radiofrecuencia y, si no se instala y utiliza de acuerdo con las instrucciones, puede causar interferencias dañinas a las comunicaciones radioeléctricas. Sin embargo, no hay garantía de que no se produzcan interferencias en una instalación en particular. Si este equipo causa una interferencia perjudicial a la recepción de radio o televisión, que se puede determinar apagando y encendiendo el equipo, se recomienda al usuario que intente corregir la interferencia mediante una o más de las siguientes medidas:

Reoriente o reubique la antena receptora, aumente la separación entre el equipo y el receptor y conecte el equipo a una toma de corriente en un circuito diferente al que está conectado el ventilador.

KICHLER.

www.kichler.com

KICHLER® ILUMINACIÓN

7711 EAST PLEASANT VALLEY ROAD P.O. BOX 318010

CLEVELAND, OHIO 44131-8010

SERVICIO AL CLIENTE 866.558.5706

8:30 AM A 5:00 PM EST, LUNES - VIERNES