

Fig.1



Fig.2

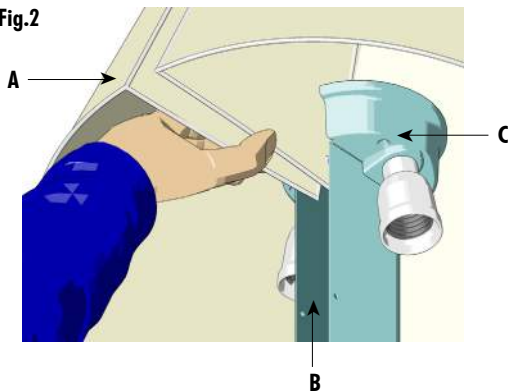

Fig.3

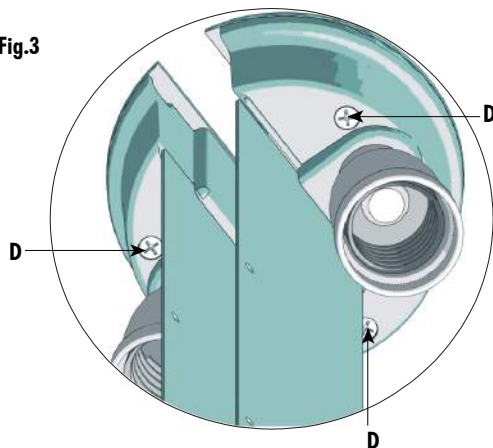
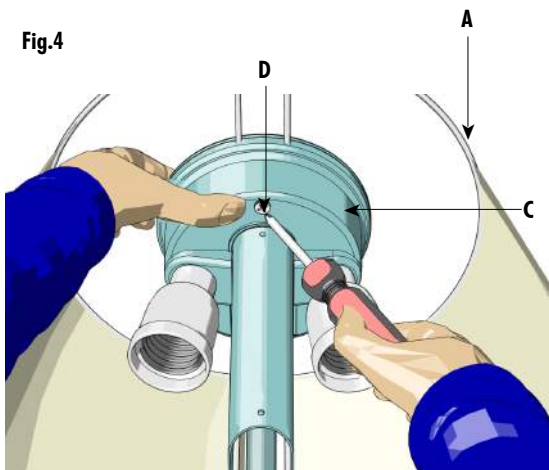

Fig.4



AVVERTENZE (I)

Prima di ogni operazione sull'apparecchio, disinserire la tensione di rete
Usare esclusivamente le lampadine del tipo e potenza indicate nei dati di targa.
ARTEMIDE S.p.a. non si assume alcuna responsabilita per prodotti modificati senza previa autorizzazione.

ISTRUZIONI DI MONTAGGIO

Infilare il diffusore **A** dall'alto, facendo attenzione ad inserirlo nell'apposita scanalatura **B** (Fig.2).
Fissare il diffusore **A** al corpo lampada **C** con le tre viti **D** in dotazione (Fig.3).
NOTA: Per agevolare il fissaggio si consiglia di inclinare il diffusore (Fig.4).

AVIS (F)

Déconnecter la tension de réseau avant toute opération sur l'appareil.
Employer exclusivement les ampoules du type et de la puissance indiquée sur la plaque de l'appareil.
ARTEMIDE S.p.a. décline toute responsabilité pour les produits modifiés sans autorisation préalable.

INSTRUCTIONS D'ASSEMBLAGE

Introduire le diffuseur **A** du haut, en prenant garde de l'insérer dans la rainure spéciale **B** (Figure 2).
Fixer le diffuseur **A** au corps de la lampe **C** à l'aide des trois vis **D** fournies dans l'équipement (Figure 3).
NOTE: Pour faciliter la fixation on conseille d'incliner le diffuseur (Figure 4).

NOTE (EN)

Prior to any work on the fixture always switch off the mains.
Only use bulbs of the type and wattage indicated on the rating plate.
ARTEMIDE S.p.a. not shoulder any responsibilities should products be modified without prior authorisation.

ASSEMBLY INSTRUCTION

Insert diffuser **A** from the top by paying attention to insert it in the proper groove **B** (Fig.2). Fix diffuser **A** to lamp body **C** by means of the three screws **D** supplied (Fig.3).
NOTE: To make the fixing easier, we recommend tilting the diffuser (Fig.4).

VORSICHT (D)

Vor jedem Eingriff an dem Gerät die Netzspannung unterbrechen.
Ausschließlich Lampen verwenden, die dem auf dem Geräteschild angegebenen Typ und Wert entsprechen.
ARTEMIDE S.p.a. nimmt keine Verantwortung für ohne Voreingehmung geänderte Produkte an.

MONTAGEANLEITUNGEN

Den Diffusor **A** von oben einsetzen. Es wird empfohlen ihn in die geeignete Rille **B** einzusetzen (Abb.2).
Den Diffusor **A** an dem Lampenkörper **C** durch die drei mitgelieferten Schrauben **D** befestigen (Abb.3).
ANMERKUNG: Zur leichten Befestigung wird es empfohlen den Diffusor zu neigen (Abb.4).

ADVERTENCIA (E)

Desconectar la tensión de red antes de cualquier operación sobre el aparato.
Utilizar exclusivamente las bombillas del tipo y potencia indicada en la place del aparato.
ARTEMIDE S.p.a. no se asume ninguna responsabilidad ante productos modificados sin autorización.

INSTRUCCIONES DE MONTAJE

Introducir el difusor **A** desde arriba en la abertura adecuada **B** (Fig.2). Fijar el difusor **A** al cuerpo lámpara **C** mediante los tres tornillos **D** entregados (Fig.3).
NOTA: Para facilitar su fijación, aconsejamos inclinar el difusor (Fig.4).

Fig.5

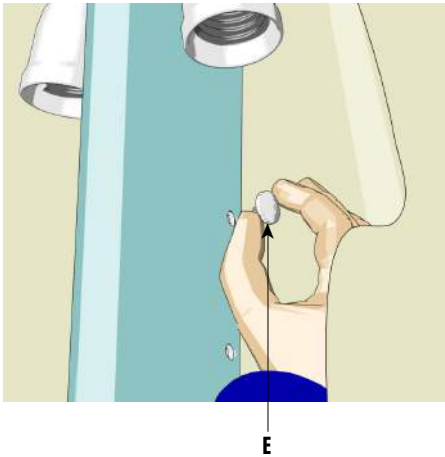

I

Completare il fissaggio del diffusore mediante i 4 pomolini **E** forniti in dotazione (Fig.5).

Avvitare le lampadine.

Inserire la spina nella presa di alimentazione.

Agire sul cursore del dimmer **F** posto sul cavo di alimentazione **G** per accendere / spegnere e regolare l'intensità luminosa dell'apparecchio (Fig.6).

F

Compléter la fixation du diffuseur à l'aide des 4 poignées **E** fournies dans l'équipement (Figure 5).

Visser les ampoules.

Insérer la fiche dans la prise de courant.

Agir sur le curseur du dimmer **F** positionné sur le câble d'alimentation **G** pour allumer / éteindre l'appareil et pour en régler l'intensité lumineuse (Figure 6).

EN

Complete the diffuser fixing by using the 4 screws **E** supplied (Fig.5).

Screw the bulbs.

Insert the plug in the outlet.

Act on the dimmer cursor **F** located on the supply cable **G** to switch on / off and to adjust the apparatus light intensity (Fig. 6)

Fig.6

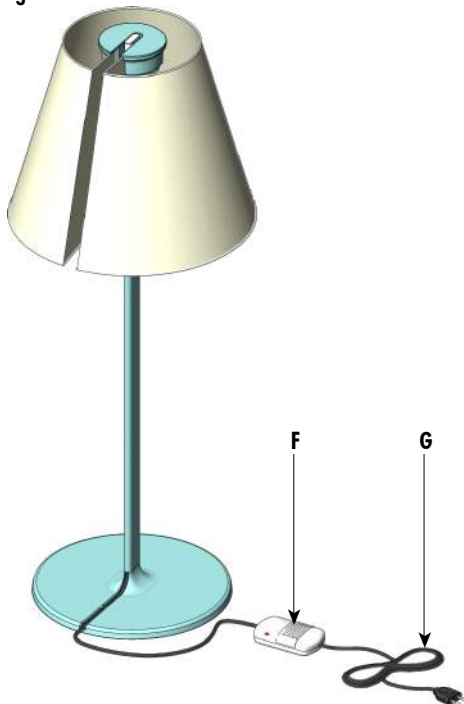

D

Stellen Sie die Befestigung durch die 4 mitgelieferten Schrauben **E** fertig (Abb.5).

Die Glühlampen anschrauben.

Den Stecker in die Steckdose einstecken.

Zur Einschaltung / Ausschaltung und Regelung der Lichtstärke der Lampe, benutzen Sie den Cursor des Dimmers **F** des Speisekabels **G** (Abb.6).

E

Completar la fijación del difusor mediante los 4 tornillos **E** entregados (Fig.5).

Atornillar las bombillas.

Introducir el enchufe en la toma de alimentación.

Actuar sobre el cursor del dimmer **F** colocado sobre el cable de alimentación **G** para encender/apagar y regular la intensidad luminosa del aparato (Fig.6).

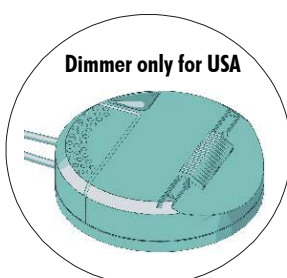

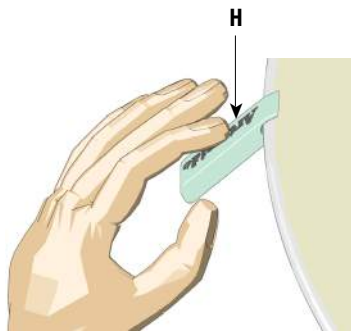

(I)

ORIENTAMENTO DEL DIFFUSORE

Agire sulla maniglia **H** per orientare il diffusore nelle tre posizioni indicate.

ATTENZIONE: In nessun caso l'apparecchio deve funzionare con il diffusore in posizioni diverse da quelle indicate.

ATTENZIONE: Non stringere nella zona centrale del diffusore.

(F)

ORIENTATION DU DIFFUSEUR

Agir sur la poignée **H** pour diriger le diffuseur dans les trois positions indiquées.

ATTENTION: L'appareil ne doit jamais fonctionner avec le diffuseur dans des positions différentes de celles indiquées.

ATTENZIONE: Non stringere nella zona centrale del diffusore.

(EN)

DIFFUSER POSITIONING

Act on handle **H** to position the diffuser in the three positions shown.

WARNING: The apparatus must not operate with the diffuser positioned in a different way.

WARNING: We recommend not gripping the central part of the diffuser.



(D)

POSITIONIERUNG DES DIFFUSORS

Zur Positionierung des Diffusors in die drei verschiedenen gezeigten Positionen, benutzen Sie den Handgriff **H**.

ACHTUNG: Die Lampe darf funktionieren, nur wenn sich der Diffusor in die gezeigten Positionen befindet.

ACHTUNG: Drücken Sie nicht den Zentralteil des Diffusors.

(E)

ORIENTACIÓN DEL DIFUSOR

Actuar sobre el mango **H** para poner el difusor en las tres posiciones indicadas.

CUIDADO: El aparato no debe trabajar nunca con el difusor en posiciones diferentes de las indicadas.

ATTENZIONE: No comprimir la parte central del difusor.

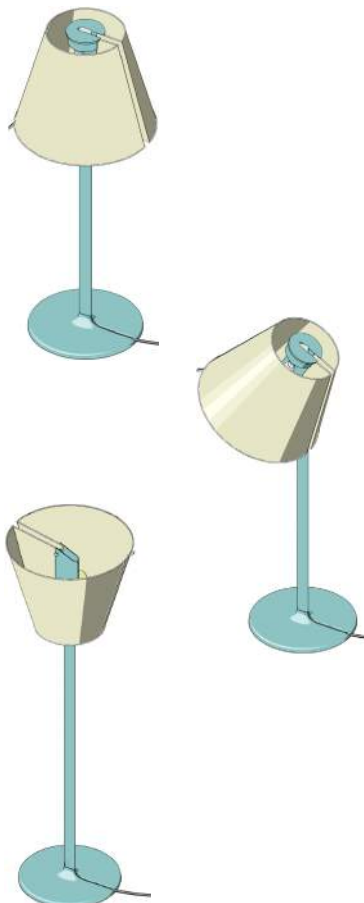

Usare solo lampadina :
Utiliser uniquement des ampoules :
Use only bulb:
Verwenden Sie Glühlampe:
Utilizar sólo bombillas:

2xMAX 150W IAA-IAG-HSG E27

FOR USA and CANADA only
Utiliser uniquement des ampoules :
Use only bulb:

Only for USA: 2xMAX 150W Type A-G E26

FOR U.S.A. AND CANADA ONLY

ISTRUZIONI IMPORTANTES DE SECURITE

Cette lampe portative a une fiche polarisante (une lampe est plus grande que l'autre) comme caractéristique pour réduire les risques de choc électrique. Cette fiche n'engage qu'une prise polarisante. Si la fiche n'engage pas complètement la prise, alors renverser-la; si elle n'engage toujours pas, mettez vous en rapport avec un electricien qualifié. Il ne faut jamais utiliser avec un prolongateur si la fiche n'engage pas complètement. Ne changer pas la fiche.

IMPORTANT SAFETY INSTRUCTIONS

This portable lamp has a polarized plug (one blade is wider than the other). As a safety feature, this plug will fit in a polarized outlet only one way. If the plug does not fit fully in the outlet, reverse the plug. If it still does not fit, contact a qualified electrician. Never use with an extension cord unless plug can be fully inserted. Do not attempt to defeat this safety feature.

Avvertenze generali apparecchi di illuminazione per esterni / interni	Avertissements généraux pour appareils d'éclairage d'extérieur e d'intérieur	General warnings for indoor/outdoor light fittings	Generelle Hinweise für Beleuchtungsgeräte für Innen- und Außenräume	Advertencias generales para aparatos de iluminación para ambientes interiores/ exteriores
--	---	---	--	--

Il simbolo indica l'idoneità degli apparecchi al montaggio diretto su superfici normalmente infiammabili. Gli apparecchi privi del suddetto simbolo sono idonei ad essere installati esclusivamente su superfici non combustibili

Le symbole indique que les appareils sont indiqués pour être montés directement sur des surfaces normalement inflammables. Les appareils ne portant pas ce symbole peuvent être montés exclusivement sur des surfaces non combustibles.



The symbol indicates the suitability of fixtures to be mounted directly on normally inflammable surfaces. Fixtures without the above symbol are only suitable for installation on non-flammable surfaces

Das Symbol zeigt an, ob die Geräte dazu geeignet sind, auf normal entflammbaren Oberflächen angebracht zu werden. Geräte ohne dieses Symbol sind ausschließlich dazu geeignet, auf nicht entflammbaren Oberflächen angebracht zu werden.

El símbolo indica que los aparatos son aptos para ser montados directamente sobre superficies normalmente inflamables. Los aparatos desprovistos de dicho símbolo pueden ser instalados exclusivamente sobre superficies no combustibles

Tutti i prodotti **ARTEMIDE** che rientrano nell'ambito di applicazione della direttiva europea compatibilità elettromagnetica E.M.C. 89/336 e successive modifiche 92/31 e 93/68 e/o della direttiva europea bassa tensione B.T. 73/23 e successiva modifica 93/68, soddisfano i requisiti richiesti e recano la marcatura "CE".

Tous les produits **ARTEMIDE** appartenants au champ d'application de la directive européenne compatibilité électromagnétique E.M.C. 89/336 et modifications successives 92/31 et 93/68 et/ou de la directive européenne basse tension B.T. 73/23 et modification successive 93/68, remplissent les conditions prévues et portent le marquage "CE".



All **ARTEMIDE** products falling within the range of application of the European electromagnetic compatibility E.M.C. directive 89/336 and subsequent amendment 92/31 and 93/68, and or the European low voltage directive B.T. 73/23 and subsequent amendment 93/68, meet the required specifications and bear "CE" labelling.

Alle Produkte von **ARTEMIDE**, die unter das Anwendungsgebiet der europäischen Richtlinie der elektromagnetischen Kompatibilität E.M.C. 89/336 und nachfolgende Änderungen 92/31 und 93/68 und/oder der europäischen Richtlinie der Niederspannung B.T. 73/23 und nachfolgende Änderungen 93/68 fallen, entsprechen den erforderlichen Eigenschaften und tragen das "CE" Kennzeichen.

Todos los productos **ARTEMIDE** que pertenecen al ámbito de aplicación de la directiva europea sobre compatibilidad electromagnética E.M.C. 89/336 y modificaciones sucesivas 92/31 y 93/68 y/o de la directiva europea baja tensión B.T. 73/23 y modificación 93/68, cumplen los requisitos correspondientes y llevan el marcado "CE".

Nel caso si rendesse necessaria la sostituzione del cavo di alimentazione, contattare il centro assistenza tecnica ARTEMIDE.

Si le cordon d'alimentation doit être remplacé, contacter le service après vente ARTEMIDE.

For the replacement of the power supply cable, please apply to ARTEMIDE service centre.

Falls es nötig sein sollte das Speisekabel auszuwechseln, das technische Assistenzentrum ARTEMIDE kontaktieren.

Si fuera necesario sustituir el cable de alimentación, póngase en contacto con el centro de asistencia técnica ARTEMIDE

Artemide si riserva di apportare modifiche tecniche e strutturali necessarie al miglioramento del prodotto in qualsiasi momento.

Artemide se réserve d'apporter dans n'importe quel moment toute modification technique et structurelle qu'on trouve nécessaire pour l'amélioration du produit.

Artemide reserves the right to introduce all the technical and structural changes required for the improvement of the product.

Artemide behält sich vor jederzeit, die zur Aufbesserung des Produkts notwendigen technischen und strukturellen Änderungen zu bringen.

Artemide se reserva la facultad de aportar las modificaciones técnicas y estructurales necesarias para el mejoramiento del producto en cualquier momento.

Attenzione: la sicurezza elettrica di questo apparecchio è garantita con l'uso appropriato di queste istruzioni. Pertanto è necessario conservarle.

Attention: la sécurité de l'appareil n'est garantie que si les instructions sont convenablement suivies. Il est donc nécessaire de les conserver.

Warning: this equipment is guaranteed only when used as indicated in these instructions. Therefore they should be kept for future reference.

Achtung: die Sicherheit der Leuchte wird nur bei sachgerechtem Gebrauch gemäß Anweisungen gewährleistet. Bitte bewahren Sie diese sorgfältig auf.

Atencion: la seguridad del aparato está garantizada solo con el uso apropiado de las instrucciones. Por lo tanto es necesario conservarlas.

In caso di reclamo citare il numero

En cas de réclamation, veuillez citer le numéro

In case of complaint, please quote number

Bei jeder Reklamation geben Sie, bitte folgende Nummer an

En caso de reclamación indicar el número

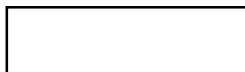

Artemide[®]

via Bergamo, 18

20010 Pregnana M.se (MI) - ITALIA

tel. 02935181 r.a.

fax 0293590254 - 93590496

sito internet: www.artemide.com

Pl. 00846890150

