

Suspendu cylindrique

Conçu pour les constructions modernes et nouvelles, ce luminaire suspendu cylindrique offre un moyen simple et élégant d'améliorer votre espace. Avec une longueur de 18 pouces et un auvent plat ultra-fin avec un câble ajustable de 10 pieds, ce luminaire peut être installé aussi facilement que toute autre lampe encastrée. Des températures de couleur sélectionnables par commutateur, allant de 3 000, 3 500 et 4 000 K, pour créer un effet d'éclairage subtil et personnalisable.



ENDROITS
HUMIDES



INTERRUPTEUR DE
COULEUR



Intertek

Modèle	Taille	Watts	Lumens livrés	IRC	T° Couleur	Tension
PDLED120-24	24"	30 W	300 lm	90	3000 K - 3500 K - 4000 K	120 V - 277 V
PDLED120-36	36"	30 W	300 lm	90	3000 K - 3500 K - 4000 K	120 V - 277 V
PDLED120-48	48"	30 W	300 lm	90	3000 K - 3500 K - 4000 K	120 V - 277 V
PDLED120-60	60"	30 W	300 lm	90	3000 K - 3500 K - 4000 K	120 V - 277 V

Caractéristiques

Plus de 50 000 heures de durée de vie
Hauteur ajustable, jusqu'à 10 pieds
CCT sélectionnable par commutateur:
3000 K/3500 K/4000 K
Réflecteur givré
Faible consommation d'énergie
Consistance de couleur supérieure
Canopy mount on 4" octagon
junction box
Transformateur graduable intégré

Compatible avec les gradateurs
TRIAC, ELV et 0-10 V
Convient aux endroits humides
Veuillez vous référer à notre site internet
pour la liste des gradateurs compatibles
Garantie de 5 ans

Fini

- **BK** Noir
- **WH** Blanc

Exemple de commande

PDLED120-36-WH
Suspendu cylindrique blanc de 36"

Note

Pour d'autres finis et/ou températures
de couleurs, veuillez contacter votre
représentant DALI. À noter que les
commandes spéciales auront un délai
de livraison d'au moins 12 semaines et
qu'il pourrait y avoir une quantité
minimum requise

PDLED120-24

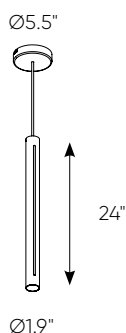

PDLED120-36

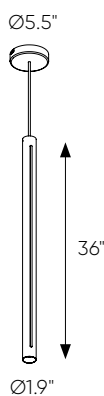

PDLED120-48

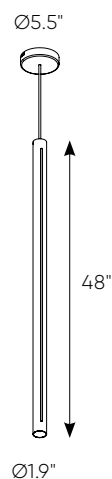

PDLED120-60

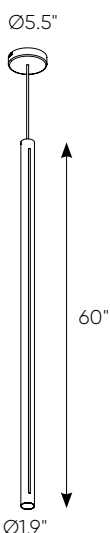

Suspension à 5 et 8 lumières

Nos populaires pendentifs PDLED120 sont maintenant disponibles en groupe de 5 ou de 8 cylindres avec des plaques de montage rondes ou rectangulaires. Idéal pour ajouter une touche de glamour et de charme à de grandes surfaces. Avec ses transformateur graduables intégrés ces luminaires offrent un éclairage général ambiant et doux grâce à ses ouvertures verticales découpées au laser.

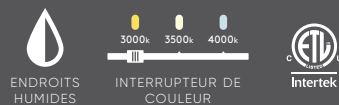

Modèle	Taille	Watts	Lumens livrés	IRC	T° Couleur	Tension
PDLED120-5	Ø22"/5 lights	150 W	1500 lm	90	3000 K - 3500 K - 4000 K	120 V - 277 V
PDLED120-8	Ø26"/8 lights	150 W	1500 lm	90	3000 K - 3500 K - 4000 K	120 V - 277 V
PDLED120-SQ5	47"/5 lights	240 W	2400 lm	90	3000 K - 3500 K - 4000 K	120 V - 277 V
PDLED120-SQ8	84"/8 lights	240 W	2400 lm	90	3000 K - 3500 K - 4000 K	120 V - 277 V

Caractéristiques

Plus de 50 000 heures de durée de vie
Hauteur ajustable, jusqu'à 10 pieds
CCT sélectionnable par commutateur:
3000 K/3500 K/4000 K
Réflecteur givré
Faible consommation d'énergie
Consistance de couleur supérieure
Montage sur boîte de jonction
octogonale de 4"
Transformateur graduable intégré
Compatible avec les gradateurs
TRIAC, ELV et 0-10 V
Convient aux endroits humides
Veuillez vous référer à notre site internet
pour la liste des gradateurs compatibles
Garantie de 5 ans

Fini

- **BK** Noir
- **WH** Blanc

Exemple de commande

PDLED120-8-WH

Suspendu cylindrique PDLED120-8 blanc avec un plaques de montage rondes de Ø26" avec 8 lumières

Note

Pour d'autres finis et/ou températures de couleurs, veuillez contacter votre représentant DALI. À noter que les commandes spéciales auront un délai de livraison d'au moins 12 semaines et qu'il pourrait y avoir une quantité minimum requise

PDLED120-5

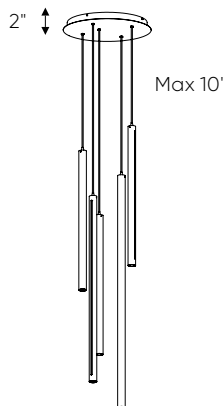

Ø22"

PDLED120-8

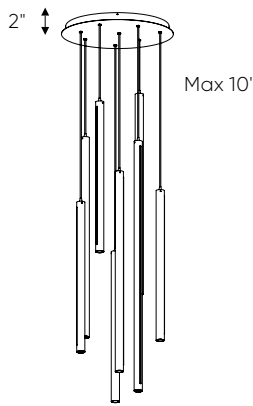

Ø26"

PDLED120-SQ5

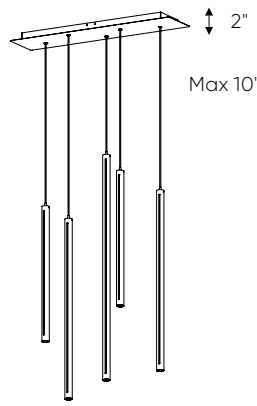

47-5/16" x 11"

PDLED120-SQ8

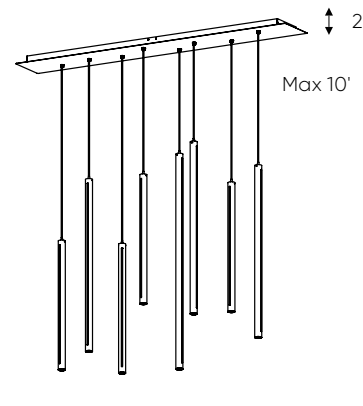

84" x 12"